

产品说明书

灌胶

2835防水模组

QG05

标准

编制：张庆林

审核：骆贵林

批准：刘凡忠



微信



官网

A

基础信息

BASIC INFORMATION

A-1	产品特性	03
A-2	光电参数及其它参数	03
A-3	产品结构尺寸及外观	03
A-4	配光角度及平均照度图	04
A-5	可靠性测试表	04
A-6	包装信息图表	05

B

安装信息

INSTALL INFORMATION

B-1	整体连接图	06
B-2	安装数据	06
B-3	控制器接线示意图	07
B-4	产品部件和所需工具示意图	08
B-5	安装步骤	08
B-6	安装注意事项	08
B-7	产品常见故障及排查方法	09
B-8	声明及回收事宜	09
B-9	应用案例	09
B-10	修订记录表	10

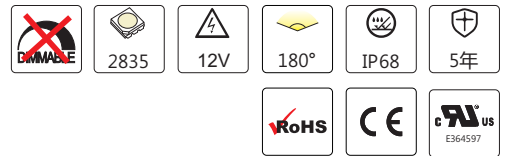
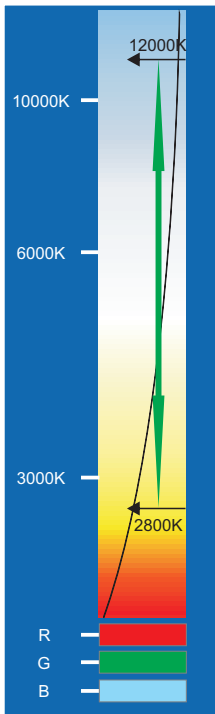

用途：适用于5-18cm深度灯箱、广告字、室外亮化等。

产品特点：

- ◇ **高光效；**
- ◇ 采用一体式透镜；
- ◇ 采用全包灌胶，可直接用于户外；
- ◇ 单个模组可剪；
- ◇ 不支持调光，仅支持明纬ELG、HLG系列在2KHZ以内的PWM调光；

安装方式：

背胶或打螺丝固定。

光电参数：

型号	光色	色温/波长(K/nm)	发光角度(°)	显色指数Ra	光通典型值(lm/pcs)	光效(lm/W)	电压(DCV)	功率(W/pcs)*
QG05-2	W	2800-3200	180	80+	80	100	12	0.8
	W	3800-4000	180	80+	80	100	12	0.8
	W	4750-5300	180	80+	81	101	12	0.8
	W	6000-7000	180	80+	81	101	12	0.8
	W	7400-9400	180	80+	81	101	12	0.8
	W	9450-11250	180	80+	81	101	12	0.8
QG05-3	W	2800-3200	180	80+	130	108	12	1.2
	W	3200-4200	180	80+	130	108	12	1.2
	W	4700-5300	180	80+	132	110	12	1.2
	W	6000-7000	180	80+	132	110	12	1.2
	W	7400-9400	180	80+	132	110	12	1.2
	W	9000-10000	180	80+	132	110	12	1.2
	W	10000-12000	180	80+	132	110	12	1.2

其它参数：

型号	点数(点/pcs)	产品尺寸L*W*H(mm)	标准级联数量(pcs)	最大级联数量(pcs)*	工作环境温度(°C)	储运环境温度(°C)
QG05-2	2	38*16*9.8	90	90	-20~+60	-20~+70
QG05-3	3	60*16*9.8	75	75	-20~+60	-20~+70

备注：①.测试环境温度 25±2°C；
 ②.以上数据为典型值，产品的实际参数可能会不同于典型数据，数据如有更改，恕不另行通知；
 ③.如果选用不同档位的灯珠，色温会不同，光通量有一定的浮动；
 ④.此处点数是指单个产品中的LED数量；
 * 光通量、功率误差±10%；
 * 最大级联数量指的是，单端供电时的最大级联数量。

产品尺寸：

单位：mm[inch]

QG05-2

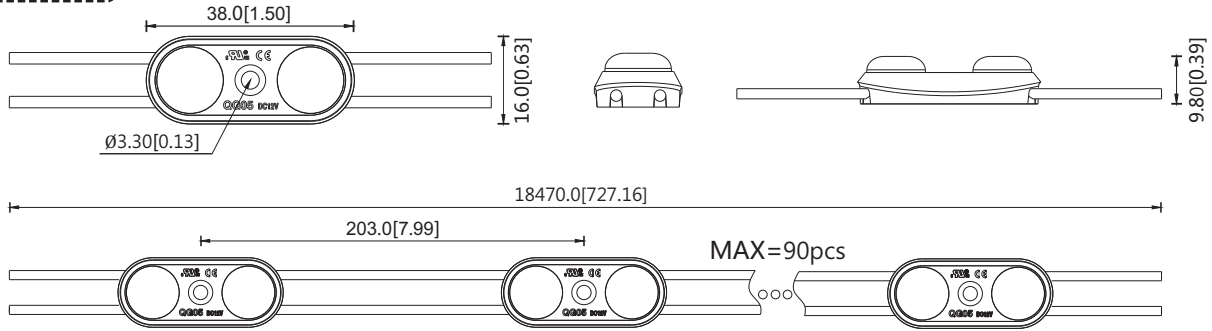

QG05-3

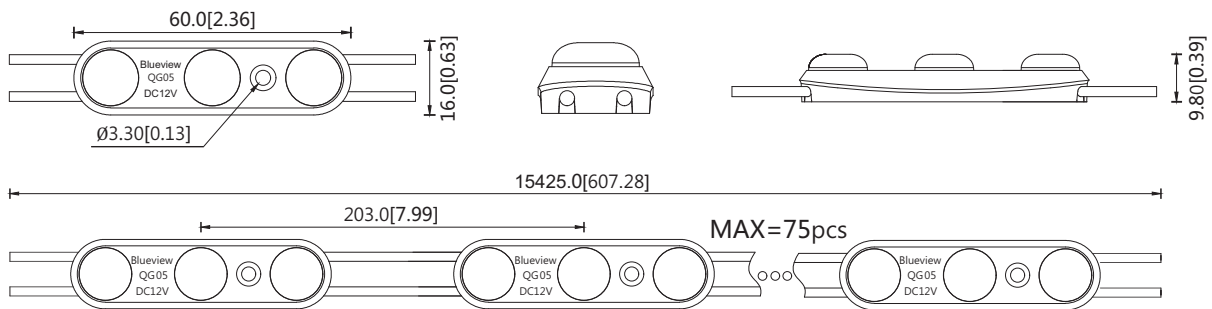

备注：关于公差，长度0.2mm[0.008inch]，宽度±0.2mm[0.008inch]，厚度±0.2mm[0.008inch]；
如需详细尺寸，请向销售人员联系；

配光曲线：

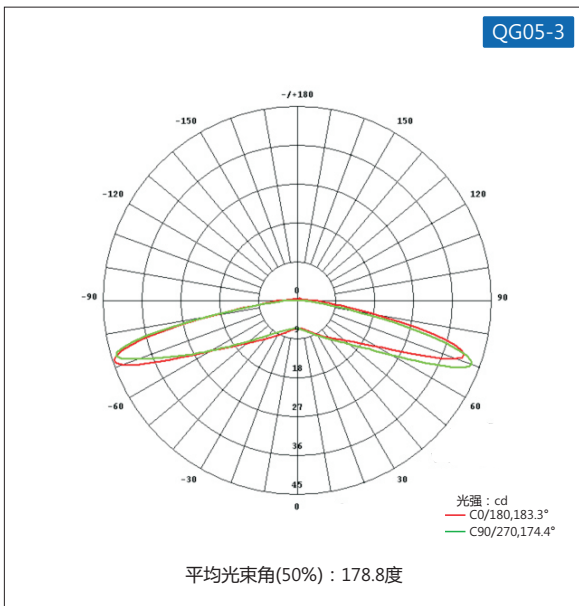

备注：以上两图是QG05-3在9000~10000K测试所得，如需其他型号数据与参数，
请联系业务员索要。

有效平均照度：

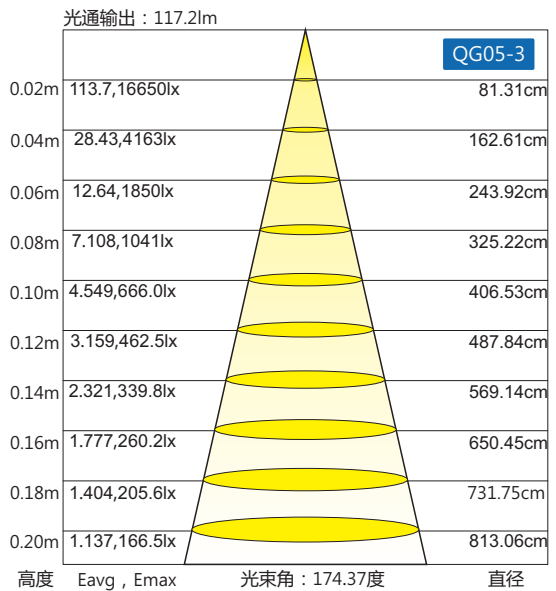

可靠性测试表：

实验类别	实验项目	参考标准	测试条件	结果
环境测试	PTC测试	蓝景标准	TH=60°C/15M, TL=-40 °C/15M循环一次(升温、降温时间45分钟)	PASS
	冷热冲击测试	蓝景标准	TH=80°C/4h, TH=-40°C/4h, 持续循环通电点亮	PASS
	耐高温性能测试	蓝景标准	TH=80°C, 持续通电点亮	PASS
	常温老化	蓝景标准	Ta=25°C, 持续点亮	PASS

包装示意：

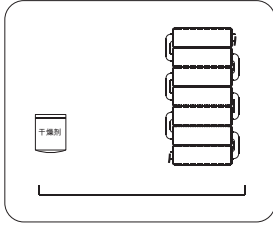

① 准备好干燥剂，将产品摆放整齐

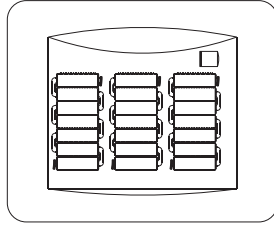

② 将摆放整齐的产品装进防静电屏蔽袋中

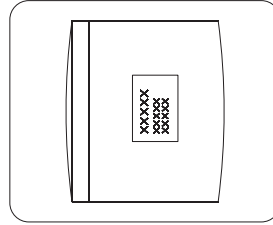

③ 将装好产品的防静电屏蔽袋封口，并在屏蔽袋上贴标签

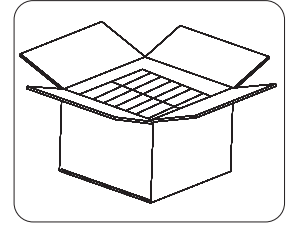

④ 将装袋后封好口的产品纵向并排接入纸箱

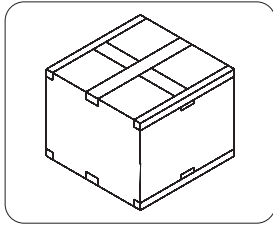

⑤ 用封口胶封好外纸箱

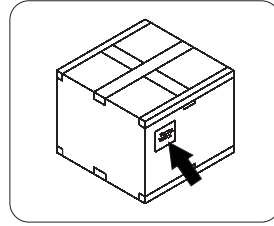

⑥ 外箱贴上标签

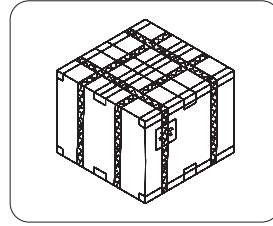

⑦ 外箱上加好护角后,纵向和横向打上打包装带

包装说明：

贸易类型	型号	产品尺寸L*W(mm)	外箱尺寸(mm)	pcs/(袋)	袋/箱	净重(kg)	毛重(kg)
内/外贸	QG05-2	38*16*9.8	380*380*345	90	20	16.70(1±10%)	17.50(1±10%)
内贸	QG05-3	60*16*9.8	390*390*325	75	20	18.85(1±10%)	20.25(1±10%)
外贸	QG05-3	60*16*9.8	390*390*325	75	20	18.70(1±10%)	19.70(1±10%)

备注：上述包装数量和重量只针对图示包装方式，当为其它包装方式时包装数量和重量会存在差异，以上重量为预估重量具体以实物为准。

安装部分

一、整体连接图

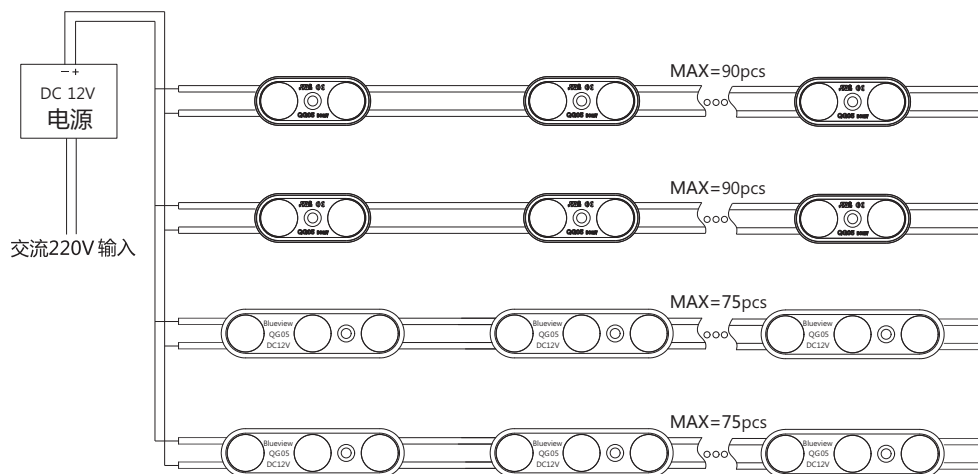

二、安装数据

型号	透光材料	灯箱深度 cm	表面照度 lux	均匀度	安装密度 PCS/m ²	间距(X*Y) ^① cm	功率密度 W/m ²	目视效果
QG05	白色软膜	5	13300-15640	0.85	12*12	8*8	173	OK
		6	8220-9670	0.85	10*10	10*10	120	OK
		8	4830-5780	0.84	8*8	12*12	77	OK
		10	3640-4260	0.85	7*8	14*12	67	OK
		12	3110-3480	0.89	7*8	14*12	67	OK
		15	2360-2590	0.91	7*8	14*12	67	OK
		18	1960-2120	0.92	7*8	14*12	67	OK

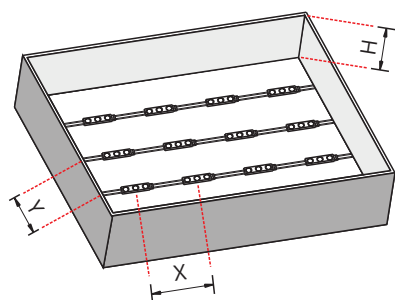

备注：

1. 模组与模组横向中心间距，标识符号X；
2. 模组与模组纵向中心间距，标识符号Y；
3. 若单点模组，点阵为正方形排列，即X=Y；
4. 灯箱深度H>18cm,增多数量，以满足表面照度要求；
5. 如需要其他数据，请找销售人员索要；
6. 客户可定制线长；
7. 上述数据适用于一般要求，如果有严格的要求，可增加数量提高密度，来满足实际要求。

三、产品部件和所需工具示意图

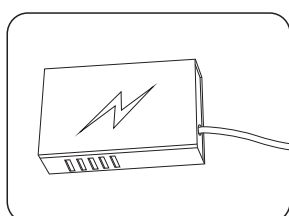

LED电源

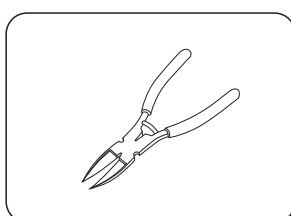

自备工具：斜口钳

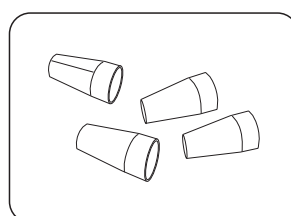

连接端子

五、安装步骤

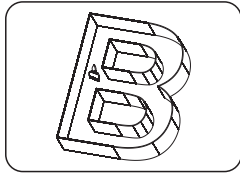

01 对灯箱内的杂物进行清洁。

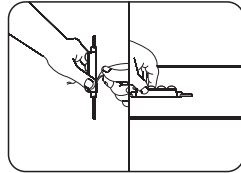

02 把模组背面胶离型纸剥落，把模组粘贴于广告字或灯箱内

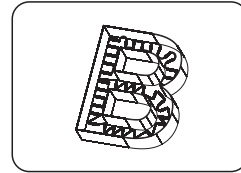

03 确定好模组安装间距，均匀排布。

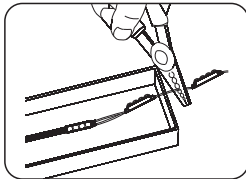

04 剪切模组到所需的数量，并把剪断后的线头做好防水和绝缘处理。

△ 注意：剪切模组间的导线时，请居中剪切

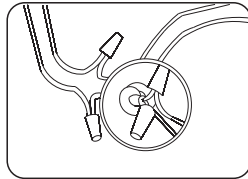

05 若模组需要连接时，连接过程中应尽量安装2个接线端子进行固定做好防水和绝缘处理。

△ 注意：线头做好绝缘、防水和防腐蚀处理，并以徒手不能拔掉为宜！

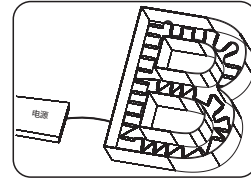

06 把模组正负极与电源输出端正负极正确连接。

△ 注意：线头做好绝缘、防水和防腐蚀处理，并以徒手不能拔掉为宜！

六、产品常见故障及排查方法

产品简单故障速查表		
故障现象	可能原因	解决方法
所有LED不亮	1.市电没供电	送电
	2.电源输出端开路或短路，引起电源自动保护	排除故障，重新送电
	3.产品供电端极性接反	
部分LED不亮	1.部分电源没有供电	检查供电系统，排除故障
	2.部分产品供电电路出错	
	3.个别产品极性接反	正确接线
LED亮度不均或亮度不够	1.电源超负荷	增大电源负荷量
	2.电源输出端损耗过大	确保产品工作电压误差在标准电压的±5%以内，或保持电路各支路损耗保持平均
	3.产品串接数量过多	调整各供电支路的产品数量，各支路不能超过最大级联数或级联长度要求
LED闪烁	1.接线点接触不良	找出故障点，排除故障
	2.电源故障	确保产品工作电压误差在标准电压
	3.未按要求使用产品	确保按照产品说明使用产品

警告：

- 严禁拆卸或修改此灯，灯珠表面禁止锐物触碰。
- 安装过程中，严禁带电作业。
- 严禁使用任何油剂化学溶剂。
- 使用中性玻璃胶固定产品时，须在宽敞并空气流通的环境中待胶体固化24小时以上，再进行封闭。
- 安装过程中，请将未接入主线的尾端及各支路连接点，按要求做好绝缘、防水和防腐处理。
- 如需加长产品供电端电源线，须按照要求选用18AWG（导线截面积为0.75平方毫米）或更粗线芯的线材，以免导线过流发热引起不良后果。
- 供电前，请确认供电电压是否符合要求，线路安装是否正确。
- 本产品系广告标识类产品，请勿作为主照明使用
- 严禁超级联数或级联长度使用。
- 电源和产品间的电源连线不能过长，如无特殊规定，一般为2米长，否则线损增大，导致产品首尾端亮度不一致。
- 安装、维修、保养必须是专业人员作业，严禁非专业人员作业。

七、安装注意事项及其他：

- 安装前，请核对产品各参数是否和需求一致(产品参数见《产品规格书（或说明书）》或标签)。
- 使用的电源和负载的电压、电流、功率必须与本产品相符。
- 请按接线图正确接线（先接负载再接电源，或送电）操作过程中注意避免短路。
- 产品导线正负极与电源输出端正负极要正确连接，否则会导致灯不亮。
- 电源线拧入接线端子是否牢固，以徒手不能拔出为宜。
- 接线端子必须做好有效的防水和防腐蚀处理。
- 在拉布灯箱内安装本光电产品后，须在48小时内进行蒙布处理；严禁安装产品后的灯箱不蒙布地使用或者

长期闲置。

八、声明及回收事宜

声明：

- 如果此产品外部线损坏，必须由制造商或其服务代理商或有类似资格的人更换，以免产生危险。
- 本手册中所给的技术参数均为典型值，仅供参考，具体参数以实测报告为准。
- 本手册所有产品图示均为示意图，具体以实际所收货品为准。
- 本产品若有变更，恕不另行通知。

回收处理事宜：

- LED照明产品属于电子产品范畴，请按照WEEE的相关指令进行回收处理。

九、应用案例（略）

