

产品说明书

灌胶

2835防水模组

SS10

标准

编制：朱想伟

审核：骆贵林

批准：刘凡忠



微信



官网

A

基础信息

BASIC INFORMATION

A-1	产品特性	03
A-2	光电参数及其它参数	03
A-3	产品结构尺寸及外观	03
A-4	配光角度及平均照度图	04
A-5	可靠性测试表	04
A-6	包装信息图表	04

B

安装信息

INSTALL INFORMATION

B-1	整体连接图	06
B-2	安装数据	06
B-3	产品部件和所需工具示意图	07
B-4	安装步骤	07
B-5	安装注意事项	07
B-6	产品常见故障及排查方法	08
B-7	声明及回收事宜	08
B-8	应用案例	08
B-9	修订记录表	09



用途：字宽 $w \geq 1.3\text{cm}$ 、字深 $H \geq 3\text{cm}$ 的超小迷你字；
或者其它 $H \geq 3\text{cm}$ 广告灯箱照明。

产品特点：

- ◇ 产品色容差达到5 Step以内；
- ◇ 色彩饱和度与逼真度高；
- ◇ 外形小巧精致，适用于中高档超小迷你发光字或灯箱；
- ◇ 高IP等级，更适合户外使用；
- ◇ 采用一体式漫反射光学透镜；
- ◇ 采用全包灌胶，超强耐候性；
- ◇ 单个模组可剪；
- ◇ 本产品支持PWM、0-10V、DALI、DMX调光；

安装方式：

背胶粘贴固定。

色容差：

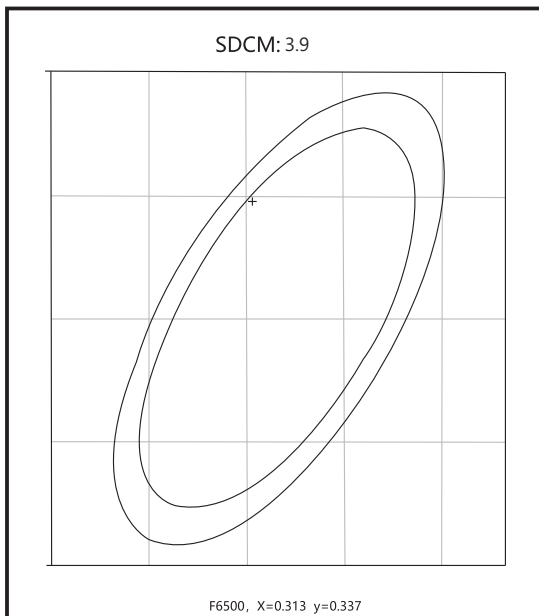

RF/RG：

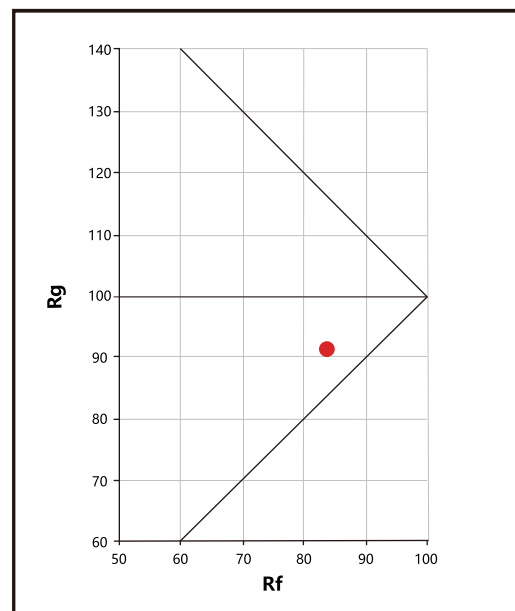

光电参数：

型号	色温(K)	发光角度(°)	显色指数Ra	光通典型值(lm/pcs)	光效(lm/W)	电压(DCV)	功率(W/pcs)*
SS10	2000-12000	150	80+	40	110	12	0.36

其它参数：

型号	点数(点/pcs)	产品尺寸L*W*H(mm)	标准级联数量(pcs)	最大级联数量(pcs)*	工作环境温度(°C)	储运环境温度(°C)
SS10	1	12*8*7.1	40	40	-20~+60	-20~+70

备注：①.测试环境温度为 25±2°C；

②.以上数据为典型值，产品的实际参数可能会不同于典型数据，数据如有更改，恕不另行通知；

③.如果选用不同档位的灯珠，色温会不同，光通量有一定的浮动；

④.此处点数是指单个产品中的LED数量。

* 功率误差±10%。

* 最大级联数量指的是，单端供电时的最大级联数量。

产品尺寸：

单位：mm[inch]

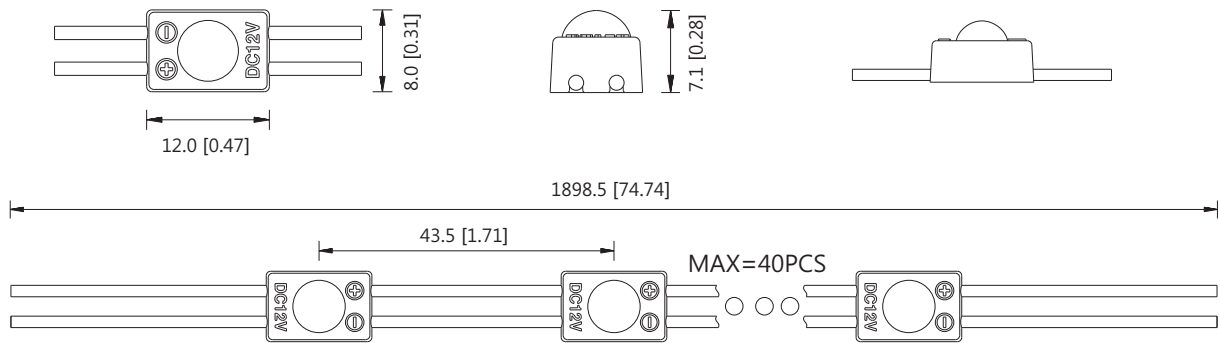
 备注：关于公差，长度0.2mm[0.008inch]，宽度±0.2mm[0.008inch]，厚度±0.2mm[0.008inch]；
如需详细尺寸，请向销售人员联系；

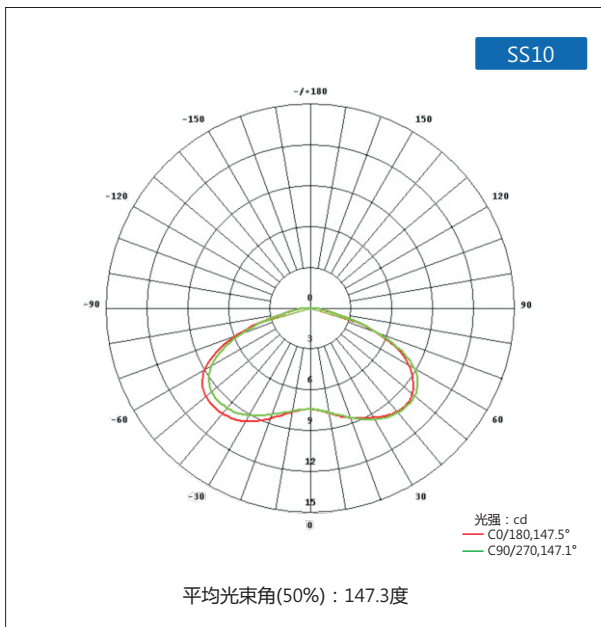
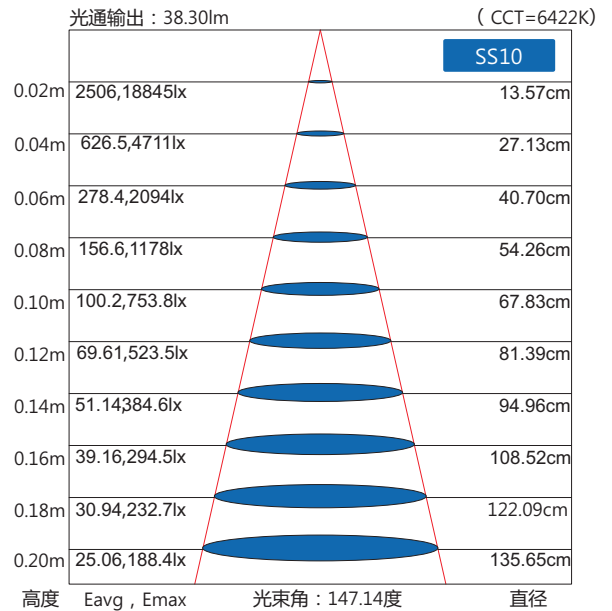
配光曲线：

有效平均照度：

备注：以上两图是SS10测试所得，如需其他型号数据与参数，请联系业务员索要。

可靠性测试表：

实验类别	实验项目	参考标准	测试条件	结果
IP等级测试	IP6X	IEC60529	水下1m深/1h	IP68
环境测试	高温测试	蓝景标准	TH=80°C点亮400h	PASS
	PTC测试	蓝景标准	TH=-40-60°C/2h循环一次(温度保持时间15分钟, 升温、降温时间45分钟)	PASS
	常温老化	蓝景标准	TH=25°C,持续点亮	PASS
	抗紫外光性能测试	蓝景标准	TH=60°C,UVB:280~315nm,400h	PASS
阻燃测试	阻燃测试	GB/T5169.16-2008	垂直燃烧实验	PASS
拉力测试	拉力测试	蓝景标准	60N拉力, 持续1min	PASS

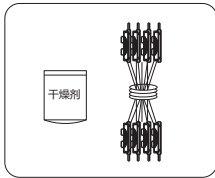
包装示意：



① 将检查OK的产品和干燥剂摆放整齐；

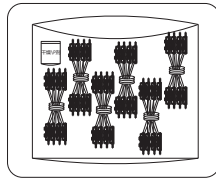

② ok的产品和干燥剂装进防静电屏蔽袋中；

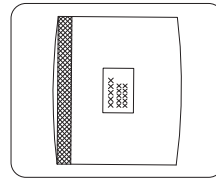

③ 将装好产品的防静电屏蔽袋封口, 并在屏蔽袋外面贴上产品标签；

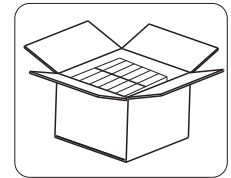

④ 将装袋后封好口的产品纵向并排装入纸箱, 产品装箱数量参照生产任务单；

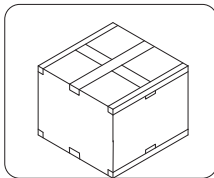

⑤ 用封口胶将外箱横向和纵向封好口；

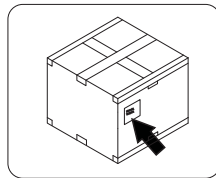

⑥ 在封好口的外箱外面贴上产品标签；

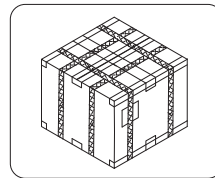

⑦ 将外箱外加上纸护角后横向和纵向各打上两根打包带；

包装说明：

贸易类型	型号	产品尺寸L*W(mm)	外箱尺寸(mm)	pcs/袋	袋/箱	净重(kg)	毛重(kg)
外贸	SS10	12*8*7.1	390*390*325	1000	16	20.00(1± 10%)	21.00(1± 10%)

1. 本产品采用防静电屏蔽袋密封装载, 使用普通外箱包装；
2. 上述包装数量和重量只针对图示包装方式, 当为其它包装方式时包装数量和重量会存在差异, 以上重量为预估重量具体以实物为准。

安装部分

一、整体连接图

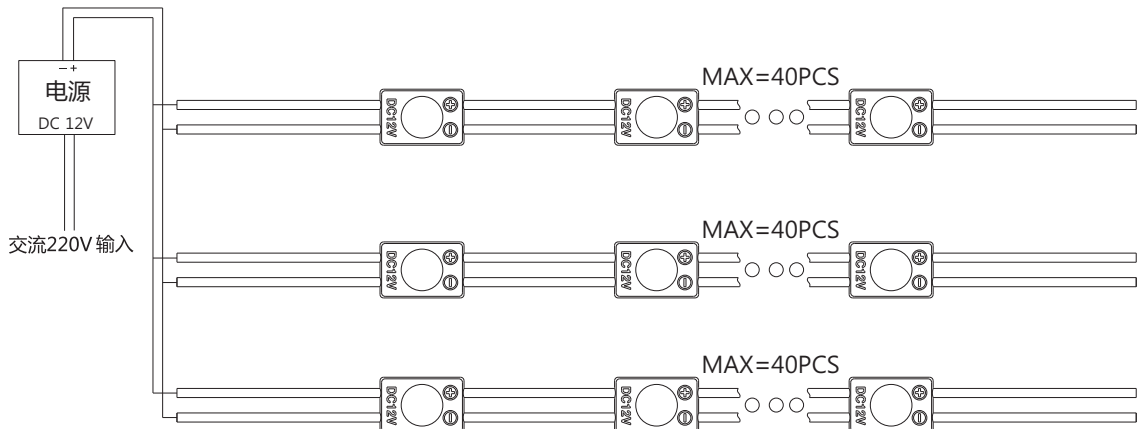

备注：工作电压请参考规格书部分；

二、安装数据

不规则灯箱，如字体LOGO等.

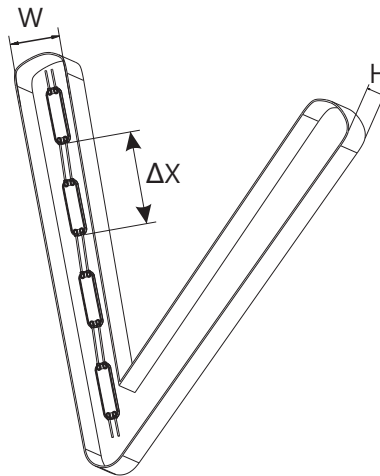

测试数据

产品型号	灯箱底部	透光材料	灯箱深度(H) cm	表面照度 Lux	字体宽度W (cm)	间距(ΔX) cm	目测效果
SS10	白色底部	3mm 亚克力	3	13440-15550	5	3.5	OK
			4	9870-11120	5	4.3	OK
			5	7120-9190	5	4.3	OK
			6	6860-8320	5	4.3	OK
			7	5810-6970	5	4.3	OK
			8	5520-6650	5	4.3	OK

备注：

①其它深度的照度数据，或其它型号的的照度数据，请联系销售人员索要.

②上图，仅为示意图，具体请以实物为准.

三、产品部件和所需工具示意图

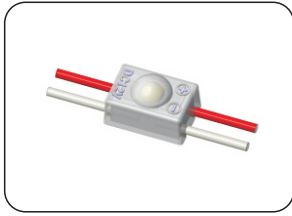

SS10

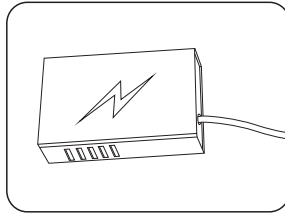

LED电源

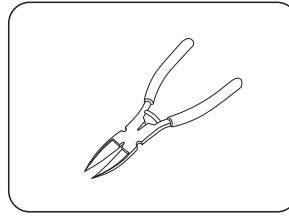

自备工具：斜口钳

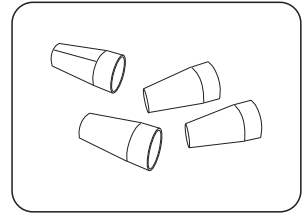

连接端子

四、安装步骤

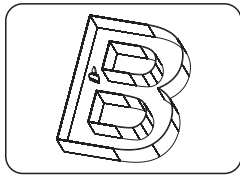

01 对灯箱内的杂物进行清洁。

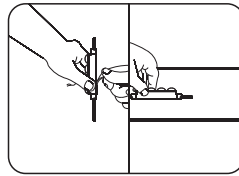

02 把模组背面胶离型纸剥落，把模组粘贴于广告字或灯箱内

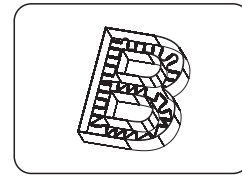

03 确定好模组安装间距，均匀排布。

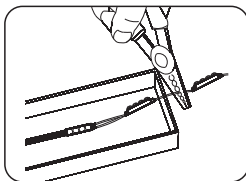

04 剪切模组到所需的数量，并把剪断后的线头做好防水和绝缘处理。

△ 注意：剪切模组间的导线时，请居中剪切

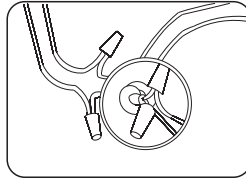

05 若模组需要连接时，连接过程中应尽量安装2个接线端子进行固定做好防水和绝缘处理。

△ 注意：线头做好绝缘、防水和防腐处理，并以徒手不能拔掉为宜！

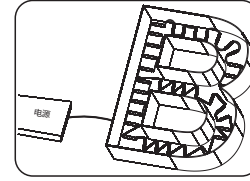

06 把模组正负极与电源输出端正负极正确连接。

△ 注意：线头做好绝缘、防水和防腐处理，并以徒手不能拔掉为宜！

五、产品常见故障及排查方法

产品简单故障速查表		
故障现象	可能原因	解决方法
所有LED不亮	1.市电没供电	送电
	2.电源输出端开路或短路，引起电源自动保护	排除故障，重新送电
	3.产品供电端极性接反	
部分LED不亮	1.部分电源没有供电	检查供电系统，排除故障
	2.部分产品供电电路出错	
	3.个别产品极性接反	正确接线
LED亮度不均或亮度不够	1.电源超负荷	增大电源负荷量
	2.电源输出端损耗过大	确保产品工作电压误差在标准电压的±5%以内，或保持电路各支路损耗保持平均
	3.产品串接数量过多	调整各供电支路的产品数量，各支路不能超过最大级联数或级联长度要求
LED闪烁	1.接线点接触不良	找出故障点，排除故障
	2.电源故障	确保产品工作电压误差在标准电压
	3.未按要求使用产品	确保按照产品说明使用产品

警告：

- 严禁拆卸或修改此灯，灯珠表面禁止锐物触碰。
- 安装过程中，严禁带电作业。
- 严禁使用任何油剂化学溶剂。
- 使用中性玻璃胶固定产品时，须在宽敞并空气流通的环境中待胶体固化24小时以上，再进行封闭。
- 安装过程中，请将未接入主线的尾端及各支路连接点，按要求做好绝缘、防水和防腐处理。
- 如需加长产品供电端电源线，须按照要求选用18AWG（导线截面积为0.75平方毫米）或更粗线芯的线材，以免导线过流发热引起不良后果。
- 供电前，请确认供电电压是否符合要求，线路安装是否正确。
- 本产品系广告标识类产品，请勿作为主照明使用。
- 严禁超级级联或级联长度使用。
- 电源和产品间的电源连线不能过长，如无特殊规定，一般为2米长，否则线损增大，导致产品首尾端亮度不一致。
- 安装、维修、保养必须是专业人员作业，严禁非专业人员作业。

六、安装注意事项及其他：

- 安装前，请核对产品各参数是否和需求一致(产品参数见《产品规格书（或说明书）》或标签)。
- 使用的电源和负载的电压、电流、功率必须与本产品相符。
- 请按接线图正确接线（先接负载再接电源，或送电）操作过程中注意避免短路。
- 产品导线正负极与电源输出端正负极要正确连接，否则会导致灯不亮。
- 电源线拧入接线端子是否牢固，以徒手不能拔出为宜。
- 接线端子必须做好有效的防水和防腐蚀处理。
- **在拉布灯箱内安装本光电产品后，须在48小时内进行蒙布处理；严禁安装产品后的灯箱不蒙布地使用或者长期闲置。**

七、声明及回收事宜

声明：

- 如果此产品外部线损坏，必须由制造商或其服务代理商或有类似资格的人更换、以免产生危险。
- 本手册中所给的技术参数均为典型值，仅供参考，具体参数以实测报告为准。
- 本手册所有产品图示均为示意图，具体以实际所收货品为准。
- 本产品若有变更，恕不另行通知。

回收处理事宜：

- LED照明产品属于电子产品范畴，请按照WEEE的相关指令进行回收处理。

八、应用案例（略）

版本	修订人	修订项	发布日期
A1.0	朱想伟	首次发行	2020-05-25
A1.1	朱想伟	更新色容差图	2020-07-29
A1.2	胡文杰	更新光电参数	2020-08-05
A1.3	陈波	第8页中、安装注意事项中增加“在拉布灯.....长期闲置”	2020-11-17
A1.4	曾国辉	增加“产品可调光”及图标，增加“产品尺寸公差”	2023-02-24

备注栏：标准版本，版本号为A1.0开头；
 定制版本，版本号为D1.0开头；
 草稿版本，版本号为C1.0开头；