



产品说明书

点光源系列

编制：陈文军

审核：邓明国

批准：刘凡忠



微信



官网

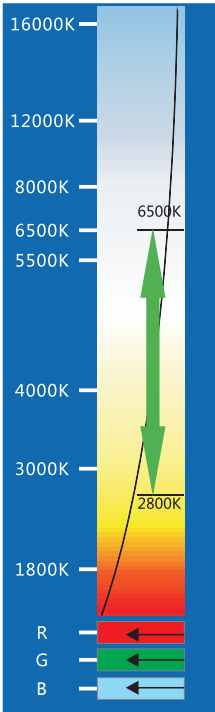

用途： 适用于古建筑装饰、河道亮化、高端标识
 适用于楼体、桥梁、造型、文字、图案轮廓勾边
 适用于楼体屏、玻璃幕墙屏、户外广告显示屏

产品特点：

- ◇ 采用进口芯片，亮度高、寿命长、色彩一致性好、稳定性好等；
- ◇ 线材及外壳选用耐寒、抗UV、阻燃材料，适合长期户外使用；
- ◇ 防护等级高；
- ◇ 特殊卡扣设计；
- ◇ 多种安装方式；
- ◇ 外形美观、高端、通用性强、性价比高。

安装方式：

1. 卡扣安装；
2. 铝型材开孔安装；
3. 钢丝绳安装；

光电参数：

| 型号 | 光色 | 色温/波长(K/nm) | 发光角度(°) | 光通典型值(lm/pcs) | 电压(DCV) | 功率(W/pcs) | 灰度 | 控制方式 |
|----------|-------|-------------|---------|---------------|---------|-----------|-----------|----------|
| D302-Y | Y | 2000±200 | 120 | 5 | 12 | 0.66 | -- | 开/关 |
| D302-G | G | 520-525 | 120 | 14 | 12 | 0.66 | -- | 开/关 |
| D302-B | B | 465-470 | 120 | 3 | 12 | 0.66 | -- | 开/关 |
| D302-W | W | 2800-6500 | 120 | 42 | 12 | 0.66 | -- | 开/关 |
| D304-RGB | R+G+B | 100000 | 120 | 22 | 12 | 0.66 | 256级 | 4线DMX512 |
| D305-RGB | R+G+B | 100000 | 120 | 22 | 12 | 0.66 | 256/65536 | 5线DMX512 |

| 型号 | 光色 | 色温/波长(K/nm) | 发光角度(°) | 光通典型值(lm/pcs) | 电压(DCV) | 功率(W/pcs) | 灰度 | 控制方式 |
|----------|-------|-------------|---------|---------------|---------|-----------|-----------|----------|
| D402-Y | Y | 2000±200 | 120 | 9 | 24 | 1.3 | -- | 开/关 |
| D402-G | G | 520-525 | 120 | 27 | 24 | 1.3 | -- | 开/关 |
| D402-B | B | 465-470 | 120 | 6 | 24 | 1.3 | -- | 开/关 |
| D402-W | W | 2800-6500 | 120 | 84 | 24 | 1.3 | -- | 开/关 |
| D404-RGB | R+G+B | 100000 | 120 | 42 | 24 | 1.3 | 256级 | 4线DMX512 |
| D405-RGB | R+G+B | 100000 | 120 | 42 | 24 | 1.3 | 256/65536 | 5线DMX512 |

| 型号 | 光色 | 色温/波长(K/nm) | 发光角度(°) | 光通典型值(lm/pcs) | 电压(DCV) | 功率(W/pcs) | 灰度 | 控制方式 |
|----------|-------|-------------|---------|---------------|---------|-----------|-----------|----------|
| D502-Y | Y | 2000±200 | 120 | 11 | 24 | 1.3 | -- | 开/关 |
| D502-G | G | 520-525 | 120 | 32 | 24 | 1.3 | -- | 开/关 |
| D502-B | B | 465-470 | 120 | 7 | 24 | 1.3 | -- | 开/关 |
| D502-W | W | 2800-6500 | 120 | 98 | 24 | 1.3 | -- | 开/关 |
| D504-RGB | R+G+B | 100000 | 120 | 49 | 24 | 1.3 | 256级 | 4线DMX512 |
| D505-RGB | R+G+B | 100000 | 120 | 49 | 24 | 1.3 | 256/65536 | 5线DMX512 |

其它参数：

| 型号 | 点数(点/pcs) | 标准级联数量(pcs) | 最大级联数量(pcs) | 最小可剪单位(pcs) | 工作环境温度(°C) | 储运环境温度(°C) |
|--------------|-----------|-------------|-------------|-------------|------------|------------|
| D302-Y/G/B/W | 3 | 40 | 40 | 1 | -20~+60 | -20~+70 |
| D304-RGB | 3 | 40 | 40 | 1 | -20~+60 | -20~+70 |
| D305-RGB | 3 | 40 | 40 | 1 | -20~+60 | -20~+70 |
| D402-Y/G/B/W | 6 | 40 | 40 | 1 | -20~+60 | -20~+70 |
| D404-RGB | 6 | 40 | 40 | 1 | -20~+60 | -20~+70 |
| D405-RGB | 6 | 40 | 40 | 1 | -20~+60 | -20~+70 |
| D502-Y/G/B/W | 7 | 40 | 40 | 1 | -20~+60 | -20~+70 |
| D504-RGB | 7 | 40 | 40 | 1 | -20~+60 | -20~+70 |
| D505-RGB | 7 | 40 | 40 | 1 | -20~+60 | -20~+70 |

- 备注：①.测试环境温度为 25±2°C；
 ②.以上数据为典型值，产品的实际参数可能会不同于典型数据，数据如有更改，恕不另行通知；
 ③.以上光通量按照单色点亮时，测试的参数；
 ④.如果选用不同档位的灯珠，色温会不同，光通量有一定的浮动；
 最大级联数量指的是，单端供电时的最大级联数量；
 “--”表示暂时没有。

产品尺寸：

单位：mm

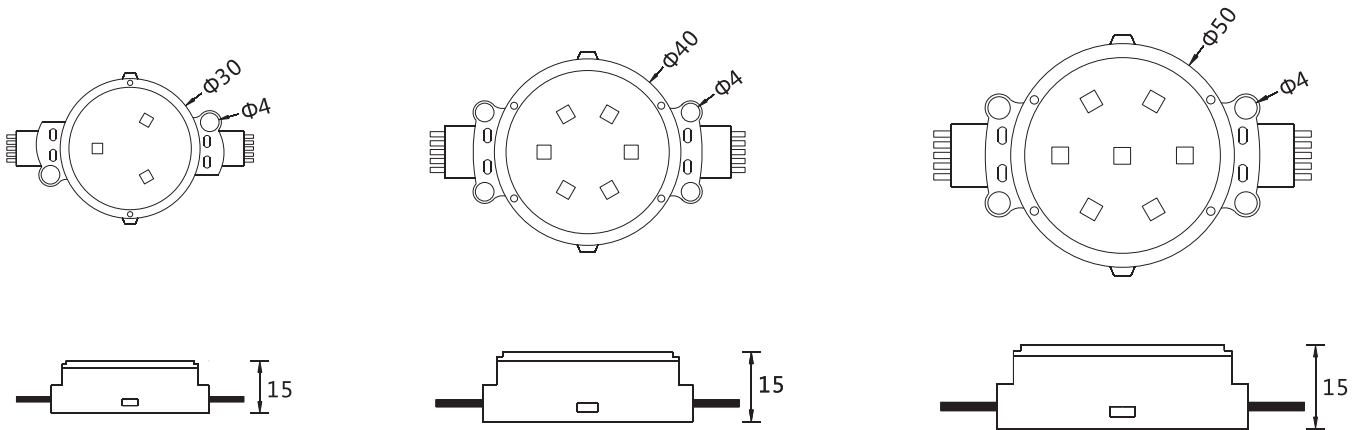

开孔尺寸：

| 型号 | 开孔尺寸Φ(mm) |
|-----|-----------|
| D30 | Φ30 |
| D40 | Φ40 |
| D50 | Φ50 |

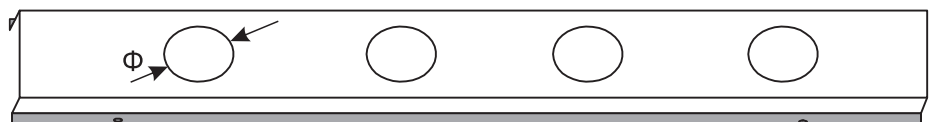

备注：如需开孔，请按上述尺寸开孔。

产品配件：



卡扣



钢丝



钢丝钩



铝套



三通头



防水接头



铝型材

备注：所有配件可按客户要求增加。

包装示意：

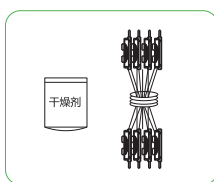

① 将检查OK的产品和干燥剂摆放整齐；

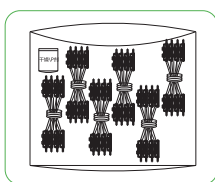

② ok的产品和干燥剂装进防静电屏蔽袋中；

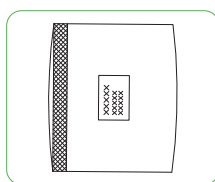

③ 将装好产品的防静电屏蔽袋封口，并在屏蔽袋外面贴上产品标签；

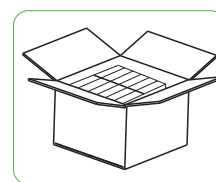

④ 将装袋后封好口的产品纵向并排装入纸箱，产品装箱数量参照生产任务单；

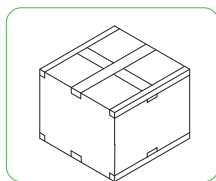

⑤ 用封口胶将外箱横向和纵向封好口；

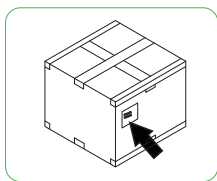

⑥ 在封好口的外箱外面贴上产品标签；

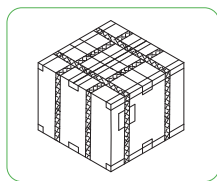

⑦ 将外箱外加上纸护角后横向和纵向各打上两根打包带；

包装说明：

| 贸易类型 | 型号 | 产品尺寸Φ*H(mm) | 外箱尺寸(mm) | pcs/袋 | 袋/箱 | 净重(kg) | 毛重(kg) |
|------|-----|-------------|-------------|-------|-----|-------------|-------------|
| 内/外贸 | D30 | Φ30*15 | 380*380*325 | 80 | 10 | 16.5(1±10%) | 17.3(1±10%) |
| 内/外贸 | D40 | Φ40*15 | 380*380*325 | 80 | 8 | 18.1(1±10%) | 18.9(1±10%) |
| 内/外贸 | D50 | Φ50*15 | 380*380*325 | 80 | 8 | 24.4(1±10%) | 25.2(1±10%) |

1. 本产品采用防静电屏蔽袋密封装载，使用普通外箱包装；
2. 上述包装数量和重量只针对图示包装方式，当为其它包装方式时包装数量和重量会存在差异，以上重量为预估重量具体以实物为准。

安装部分：

一、产品部分和所需工具示意图



点光源系列

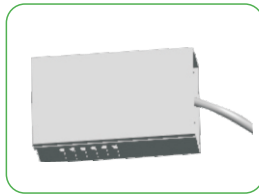

LED电源



控制器



绝缘胶



电烙铁



斜口钳

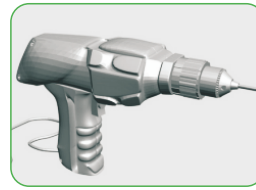

电钻



自攻螺丝

二、安装方式及步骤

1. 卡扣安装

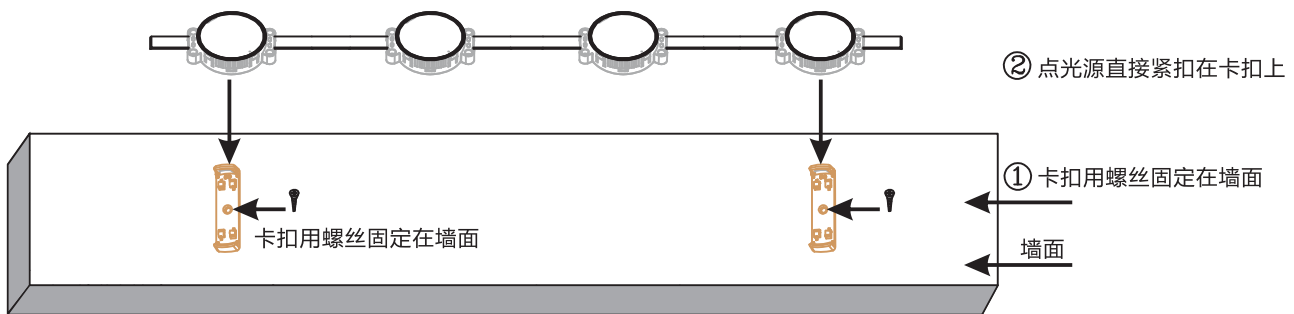

2. 铝型材开孔安装

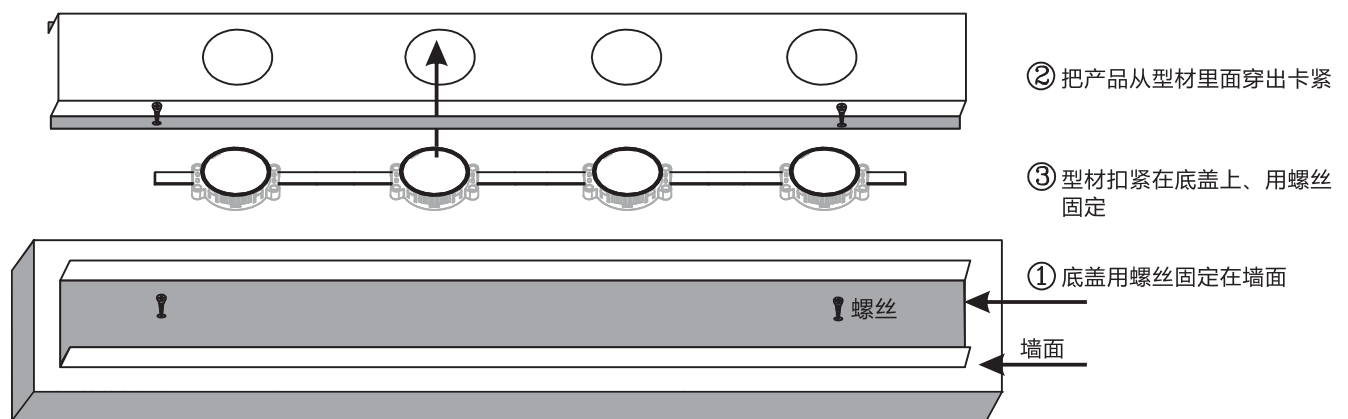

3. 钢丝绳安装

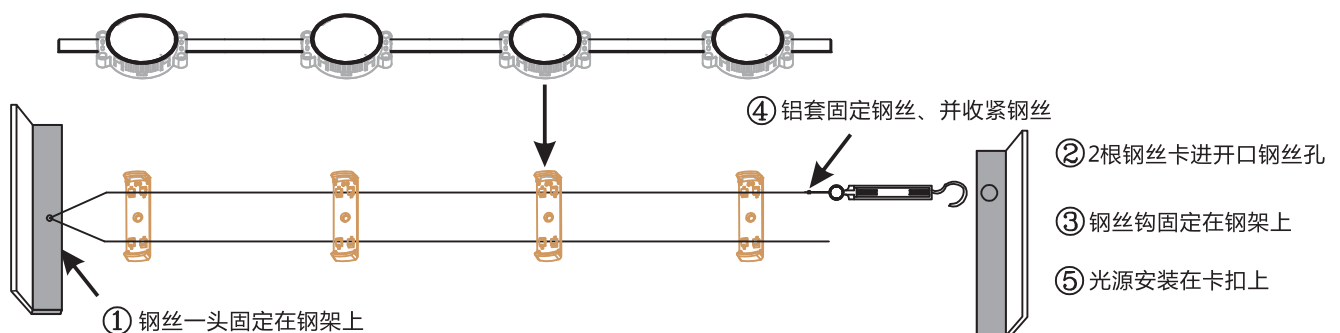

三、控制器和产品的连接方式

1.控制方式：4线DMX512接线示意图

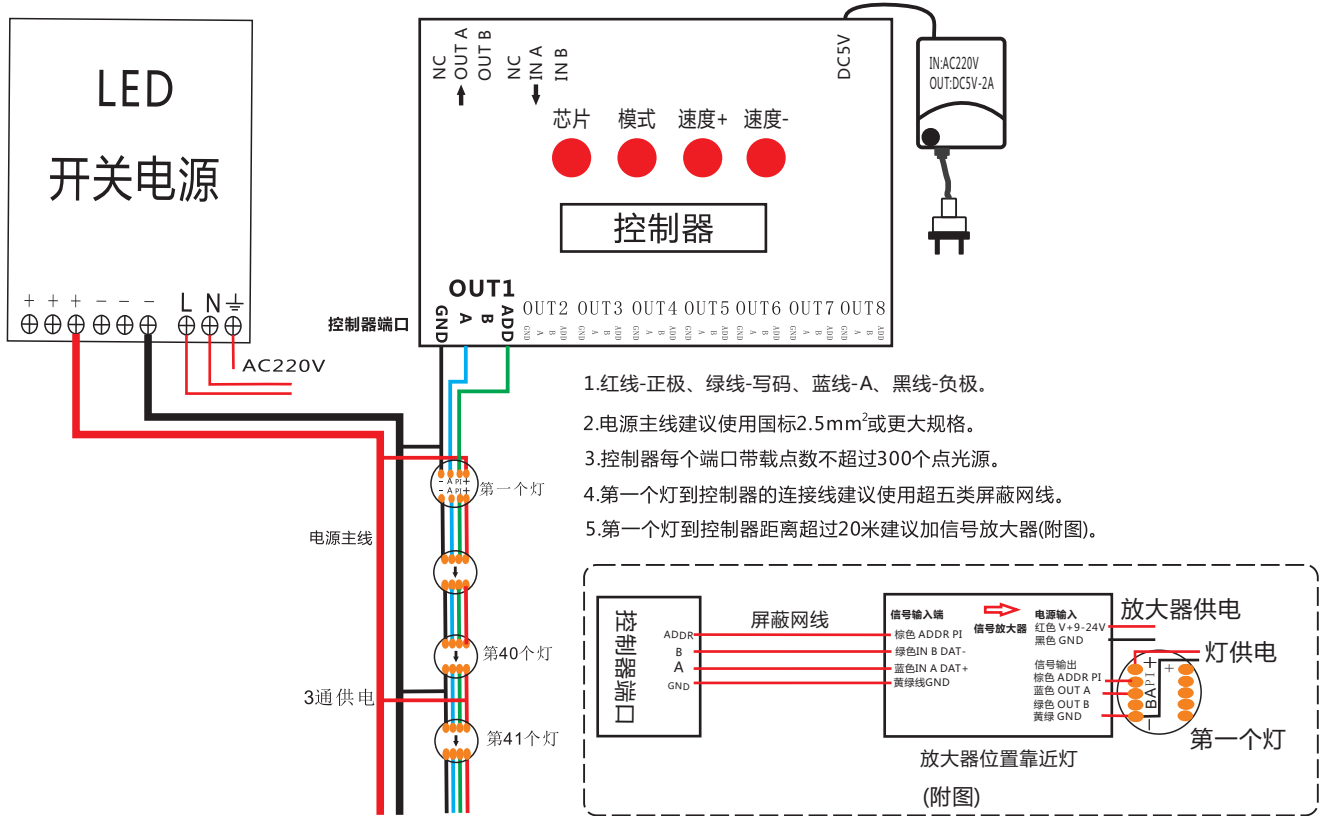

2.控制方式：5线DMX512接线示意图

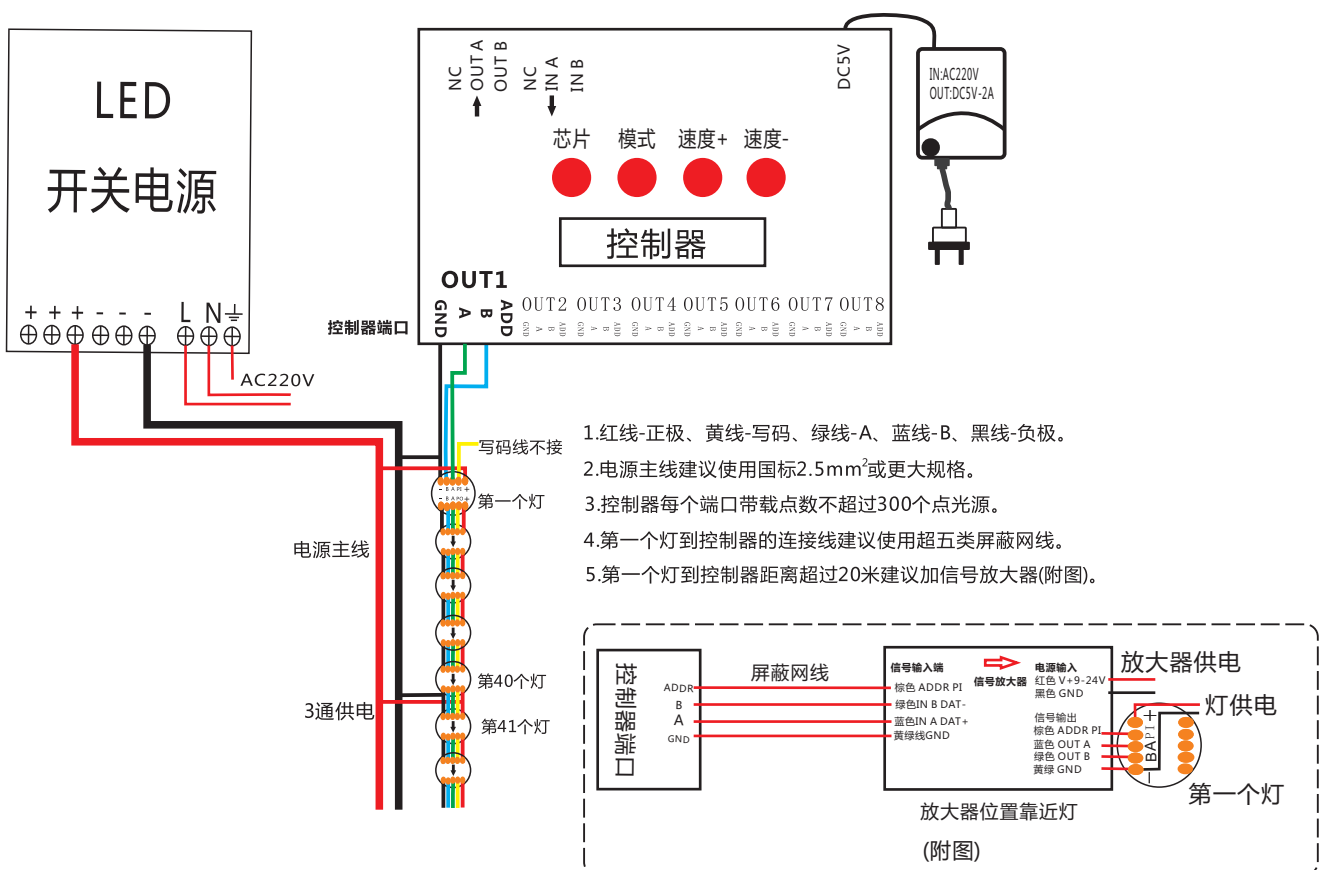

备注：示意图所使用的控制器型号为K-8000C,如用其他控制器可能有所不同；使用时，请一定注意。

四、安装注意事项及其他：

- 安装前，请核对产品各参数是否和需求一致(产品参数见《产品规格书（或说明书）》或标签)。
- 使用的电源和负载的电压、电流、功率必须与本产品相符。
- 请按接线图正确接线（先接负载再接电源，或送电）操作过程中注意避免短路。
- 产品导线正负极与电源输出端正负极要正确连接，否则会导致灯不亮。
- 电源线拧入接线端子是否牢固，以徒手不能拔出为宜。
- 接线端子必须做好有效的防水和防腐蚀处理。

五、产品常见故障及排查方法

| 产品简单故障速查表 | | |
|--------------|-----------------------|--------------------------------------|
| 故障现象 | 可能原因 | 解决方法 |
| 所有LED不亮 | 1.市电没供电 | 送电 |
| | 2.电源输出端开路或短路，引起电源自动保护 | 排除故障，重新送电 |
| | 3.产品供电端极性接反 | |
| 部分LED不亮 | 1.部分电源没有供电 | 检查供电系统，排除故障 |
| | 2.部分产品供电电路出错 | |
| | 3.个别产品极性接反 | 正确接线 |
| LED亮度不均或亮度不够 | 1.电源超负荷 | 增大电源负荷量 |
| | 2.电源输出端损耗过大 | 确保产品工作电压误差在标准电压的±5%以内，或保持电路各支路损耗保持平均 |
| | 3.产品串联数量过多 | 调整各供电支路的产品数量，各支路不能超过最大级联数或级联长度要求 |
| LED闪烁 | 1.接线点接触不良 | 找出故障点，排除故障 |
| | 2.电源故障 | 确保产品工作电压误差在标准电压 |
| | 3.未按要求使用产品 | 确保遵照产品说明使用产品 |

▲ 警告：

- 严禁拆卸或修改此灯，灯珠表面禁止锐物触碰。
- 安装过程中，严禁带电作业，**若为高压产品，尤其注意。**
- 严禁使用任何油剂化学溶剂。
- 使用中性玻璃胶固定产品时，须在宽敞并空气流通的环境中待胶体固化4小时以上，再进行封闭。
- 安装过程中，请将未接入主线的尾端及各支路连接点，按要求做好绝缘、防水和防腐处理。
- 供电前，请确认供电电压是否符合要求，线路安装是否正确。
- 本产品系广告标识类产品，请勿作为主照明使用
- 严禁超级联数或级联长度使用。
- 电源和产品间的电源连线不能过长，如无特殊规定，一般为2米长，否则线损增大，导致产品首尾端亮度不一致。
- 安装、维修、保养必须是专业人员作业，严禁非专业人员作业。

六、控制器安装时的常见问题以及解决方法：

- **问题：**上电后，发现控制器屏幕显示SD Error，并且没有效果输出。

答：屏幕显示SD Error证明控制器没有正确读卡，可能存在的问题有：

- ① SD卡里面为空，没有效果文件；
- ② SD卡里面效果文件*.led文件和控制器型号不匹配，请在最最新版本LedEdit2016里面正确选择控制的型号、芯片型号，并重并重新制作效果文件*.led；
- ③ 更换SD卡后再进行测试，排除SD卡坏的可能性。

- **问题：**控制器上电后，指示灯正常，但灯具无效果变化。

答：这种情况的原因有以下几点：

- ① 检查灯具的信号线和控制器连接是否正确；
- ② 常规灯具的信号分为进和出，确定控制型号是否是从第一个灯具的信号端进。

- **问题：**控制器与灯具接上后，灯具频闪，且有效果变化，同时控制器指示灯显示正常。

答：① 控制器与灯具之间的地线没有连接；

② SD卡里面所做的效果有误，做效果时选择的灯具芯片和实际灯具的芯片不符；

③ 软件上做效果时如果没有锁定芯片时，要将控制器的芯片按到和灯具的对应芯片上。具体按到几请参考控制器上面贴纸的IC顺序；

④ 灯具的供电电压不足。

• 问题：SD卡无法格式化。

① 首先确认SD卡的侧面的保护开关是否已经开锁。开锁的方向为SD卡金针这端；

② 保护锁已经按要求设计，但依然无法格式化，如果出现这种情况多数为SD卡读卡器坏了，请更换SD卡读卡器（建议使用质量较好的读卡器，推荐SSK(魔王)读卡器）；

③ 如果以上操作都无法解决格式化的问题，请更换SD卡，重新测试。

七、申明及回收事宜

申明：

- 如果此产品外部线损坏，必须由制造商或其服务代理商或有类似资格的人更换，以免产生危险。
- 本手册中所给的技术参数均为典型值，仅供参考，具体参数以实测报告为准。
- 本手册所有产品图示均为示意图，具体以实际所收货品为准。
- 本产品若有变更，恕不另行通知。

回收处理事宜：

- LED照明产品属于电子产品范畴，请按照WEEE的相关指令进行回收处理。

附：点光源型号说明

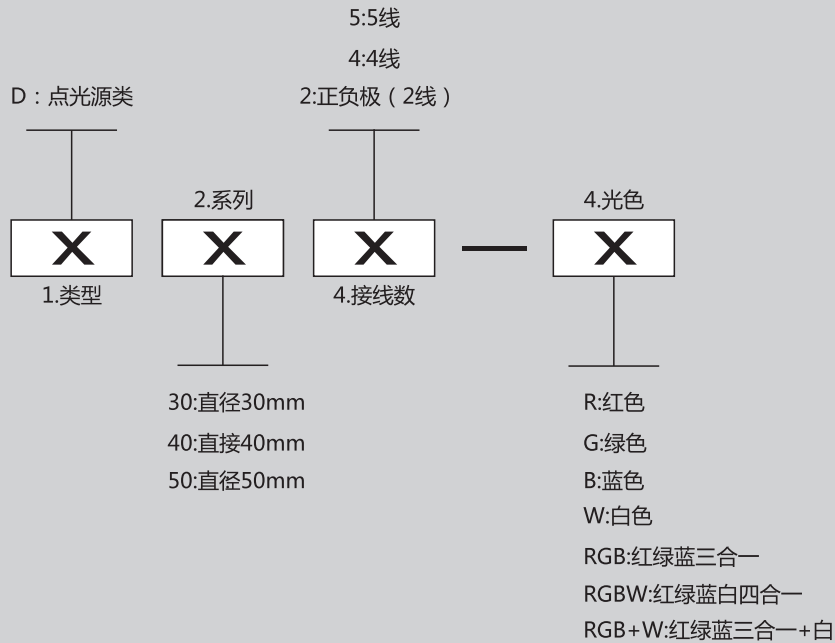

例1：D302-R

识别：点光源，直径30mm，接正负两线，光色是红色

例1：D505-RGB+W

识别：点光源，直径50mm，接四线，光色是RGB三合一+白色。

