

产  
品  
说  
明  
书

高压AC

2835白色卡槽防水长条

A4-FW

标准

编制： 龙 渝

审核： 骆贵林

批准： 刘凡忠



微信



官网

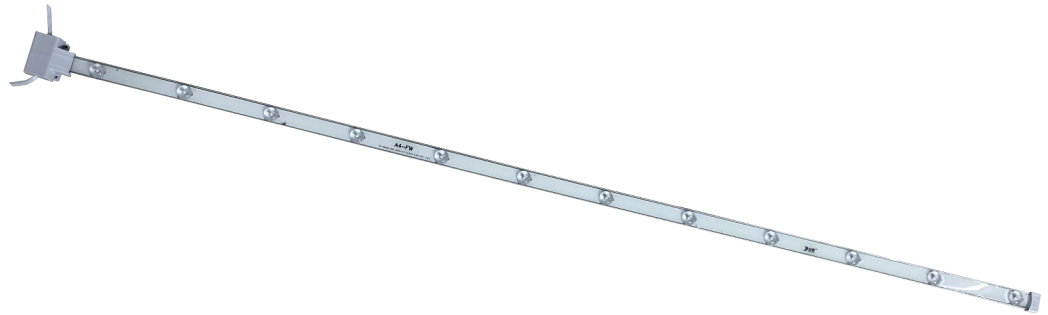
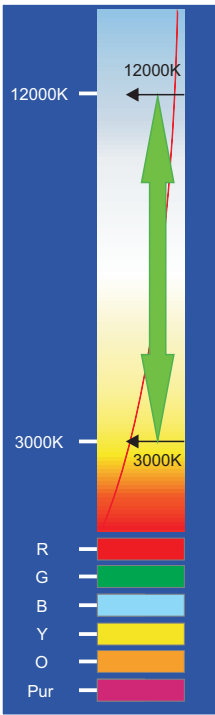
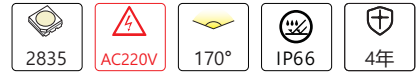

用途：适合8cm以上的背光源灯箱。

产品特点：

- ◇ 产品可直接接市电AC220V使用；
- ◇ 采用自主设计的光学大角度透镜，光度更均匀；
- ◇ 产品10条一串，安装更方便；
- ◇ 产品有多种规格可选，也可按客户定制；
- ◇ 产品不支持PWM调光；

安装方式：

打螺丝固定。

光电参数：

型号	光色	色温(K)	发光角度(°)	显色指数Ra	光通典型值(lm/pcs)	光效(lm/W)	电压(AC V) ★	功率(W/pcs)★
A4-FW-0303	W	3000-12000	170	80+	309	98.79	220	3
A4-FW-0606	W	3000-12000	170	80+	608	104.3	220	6
A4-FW-0909	W	3000-12000	170	80+	906	104.1	220	9
A4-FW-1212	W	3000-12000	170	80+	1188	105.0	220	12

其它参数：

型号	点数(点/pcs)	产品尺寸L*W*H(mm)	标准级联数量(pcs/串)★	最大级联数量(pcs)★	工作环境温度(°C)	储运环境温度(°C)
A4-FW-0303	3	285*46.6*16.6	10	24	-20~+60	-20~+70
A4-FW-0606	6	570*46.5*16.6	10	24	-20~+60	-20~+70
A4-FW-0909	9	855*46.6*16.6	10	24	-20~+60	-20~+70
A4-FW-1212	12	1150*46.6*16.6	10	24	-20~+60	-20~+70

备注：测试环境温度为 25±2°C；

以上数据光通量，是在色温9000-12000K时，测试所得；

上述光通量值是指单色点亮对应的测量值；

如果选用不同档位的灯珠，色温会不同，光通量有一定的浮动，测试所得数据如有更改，恕不另行通知。

★ 电压范围AC176-264V；

★ 光通典型值、功率误差±10%；

★ 标准级联数量指的是，产品出货时的状况；

★ 最大级联数量指的是，产品应用时的状况，不等于标准级联数量；

产品结构：

单位：mm[inch]

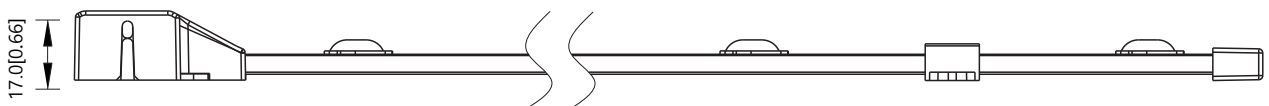

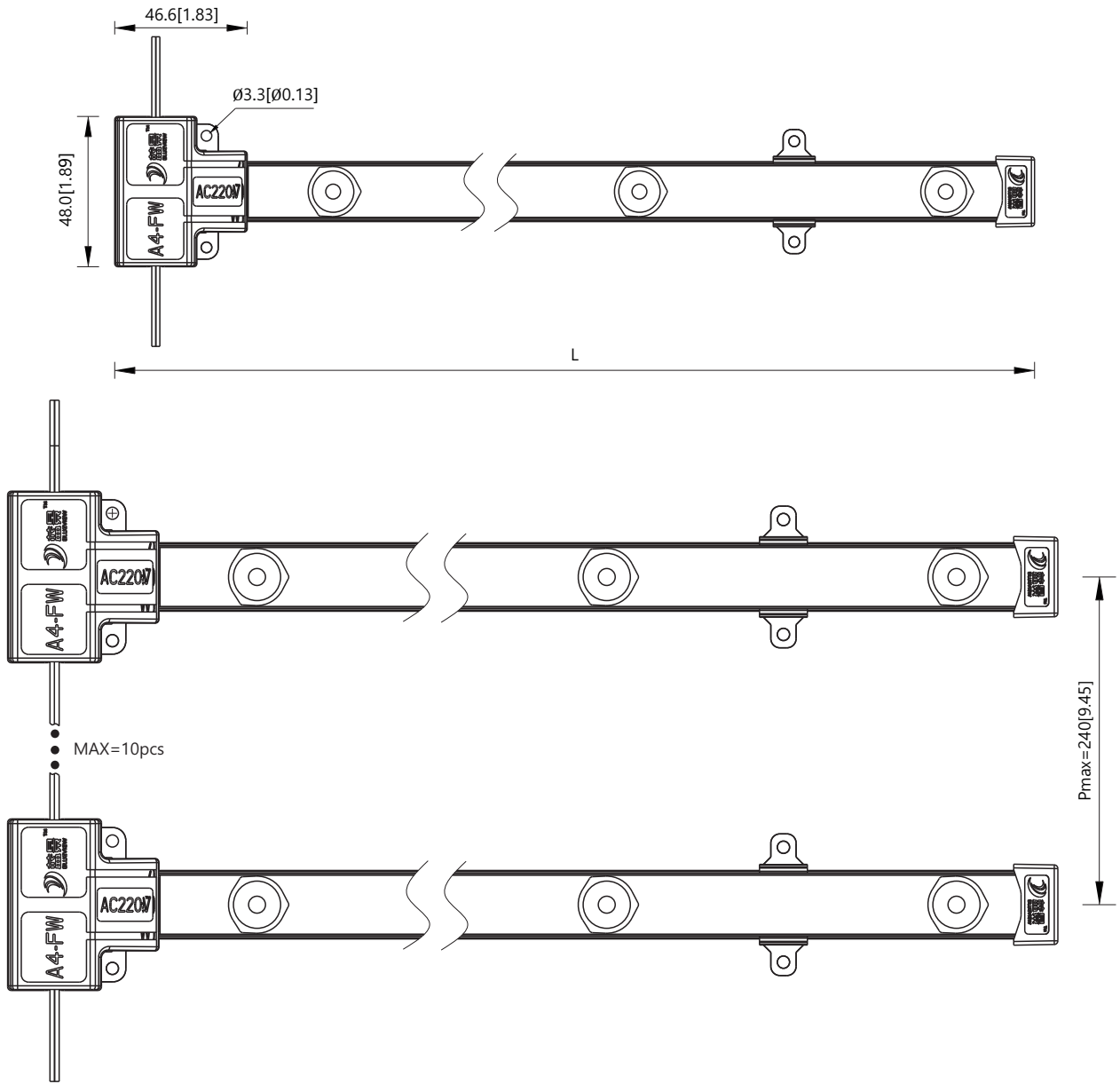

备注：如需具体尺寸，请联系销售人员索要。

配光曲线：

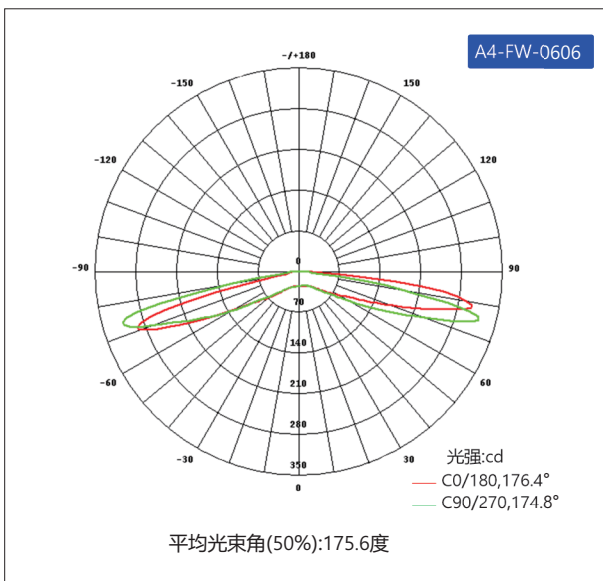

有效平均照度：

光通输出：647.6lm (CCT=12000K)

高度	Eavg, Emax	光束角：174.29度	直径
2cm	628.5,64893lx		80.21cm
4cm	157.1,16223lx		160.41cm
6cm	69.83,7210lx		240.62cm
8cm	39.28,4056lx		320.83cm
10cm	25.14,2596lx		401.04cm
12cm	17.46,1803lx		481.24cm
14cm	12.83,1324lx		561.45cm
16cm	9.820,1014lx		641.66cm
18cm	7.759,801.1lx		721.87cm
20cm	6.285,648.9lx		802.07cm

配光曲线:

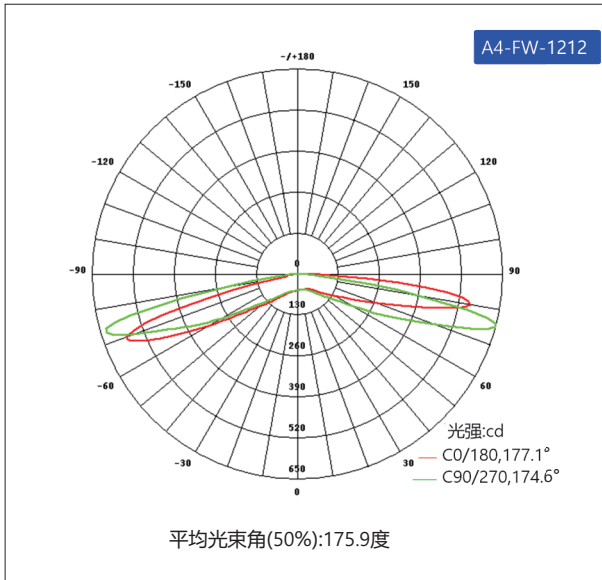

有效平均照度:

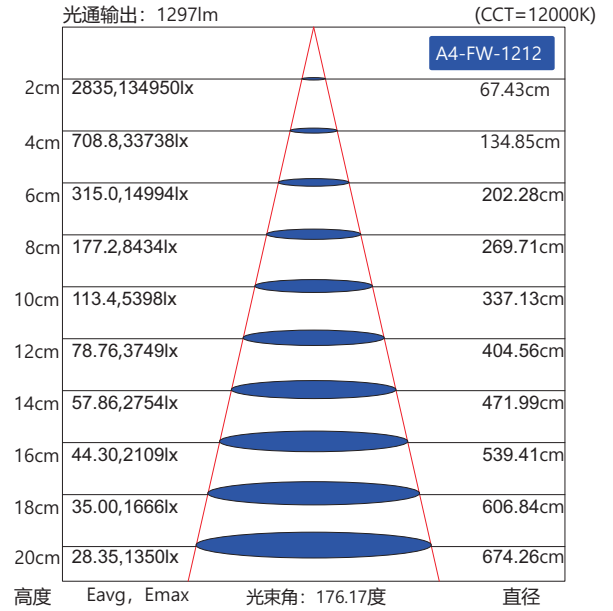

备注: 如果需要其他产品数据, 可向销售人员索要。

包装示意:

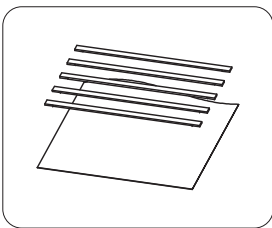

① 将产品整齐平铺在珍珠泡  
泡棉上;

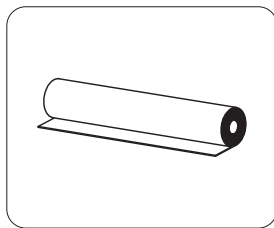

② 将产品卷裹起来;

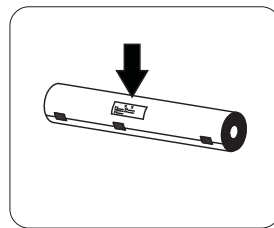

③ 卷裹后, 两端封好, 贴上  
对应的标签;

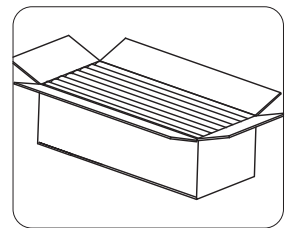

④ 将产品层与层重叠摆放装入  
外箱;

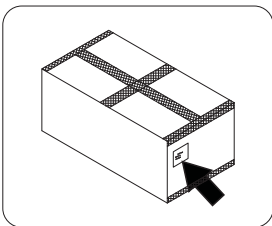

⑤ 将外箱打上封口胶,并在  
外箱上贴好标签;

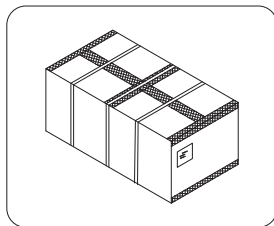

⑥ 打好包装箱

包装说明:

贸易类型	型号	产品尺寸(mm)	外箱尺寸(mm)	总数(pcs)	净重(kg)	毛重(kg)
内贸	A4-FW-0303	285*46.6*16.6	430*210*240	60	5.2(1±10%)	5.8(1±10%)
内贸	A4-FW-0606	570*46.6*16.6	730*210*240	60	8.3(1±10%)	9.1(1±10%)
内贸	A4-FW-0909	855*46.6*16.6	1130*210*240	60	16.2(1±10%)	17.8(1±10%)
内贸	A4-FW-1212	1150*46.6*16.6	1330*210*240	60	20.1(1±10%)	21.9(1±10%)

本产品采用白色泡沫层与层隔开, 使用普通长条箱包装;

注: 上述包装数量和重量只针对图示包装方式, 当为其它包装方式时包装数量和重量会存在差异, 以上重量为预估具体以实物为准。

## 安装部分

### 一、整体连接图

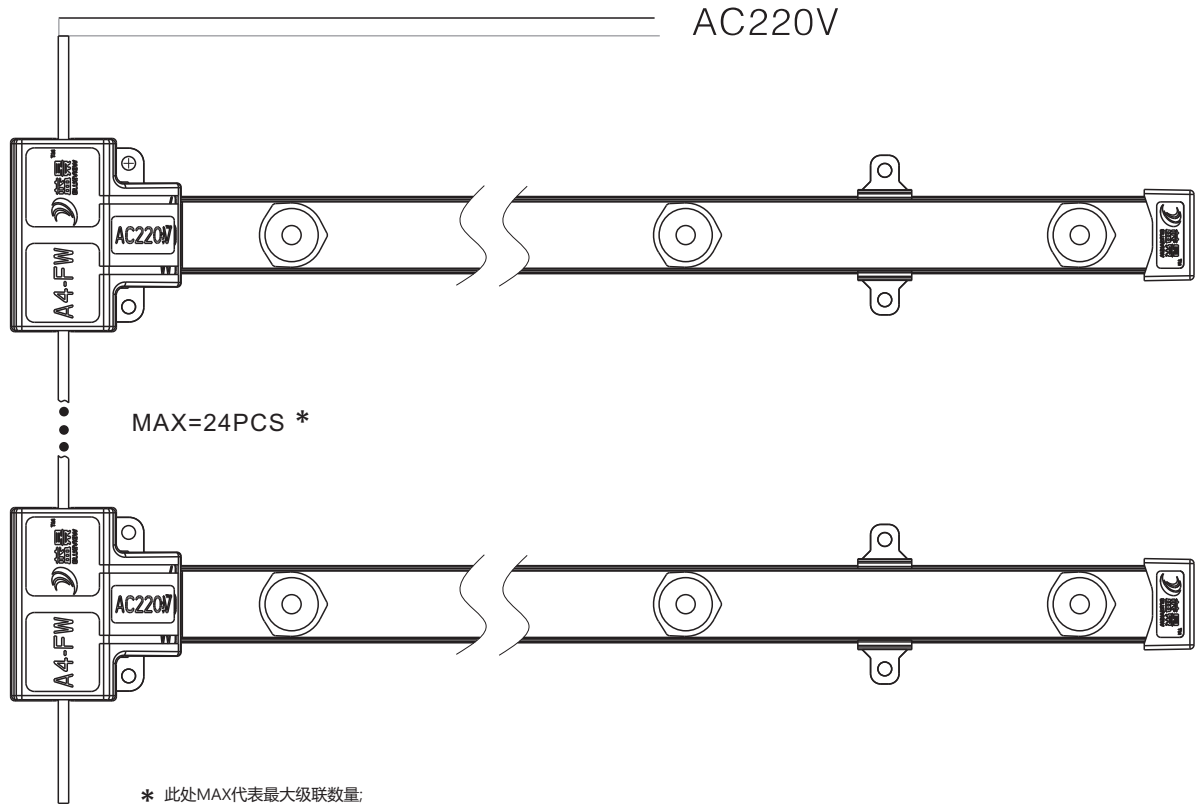

### 二、安装数据

产品型号	灯箱底部	透光材料	灯箱深度(H) cm	表面照度 Lux	安装密度 PCS/m <sup>2</sup>	条间距 <sup>①</sup> (Y) cm	功率密度 W/m <sup>2</sup>	目测效果
A4-FW -1212	白色底部	白色软膜	8	6330-7680	6	16	72	OK
			10	5080-6030	5	20	60	OK
			12	4970-5780	5	20	60	OK
			15	4650-5190	5	20	60	OK
			18	4360-4730	5	20	60	OK
			20	4150-4480	5	20	60	OK

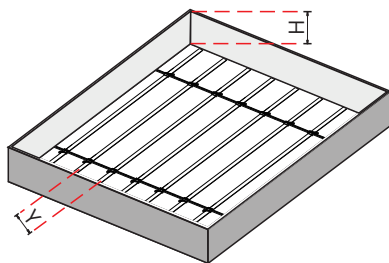

- 备注:
- ①条间距, 如左图.
  - ②其他深度的照度数据, 请联系销售人员索要.
  - ③其他型号的安装数据, 请联系销售人员索要.

### 三、产品部件和所需工具示意图

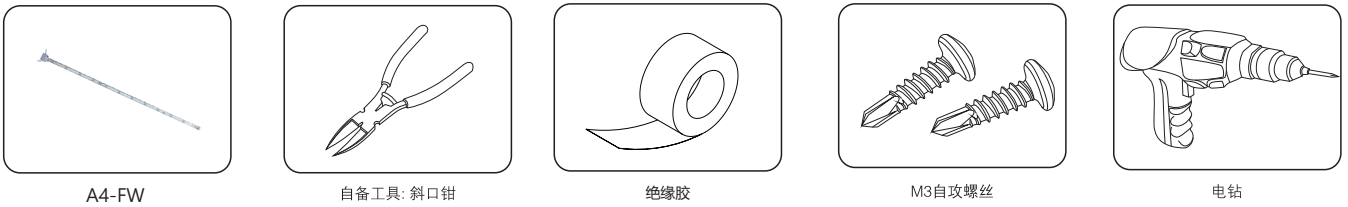

### 四、安装步骤

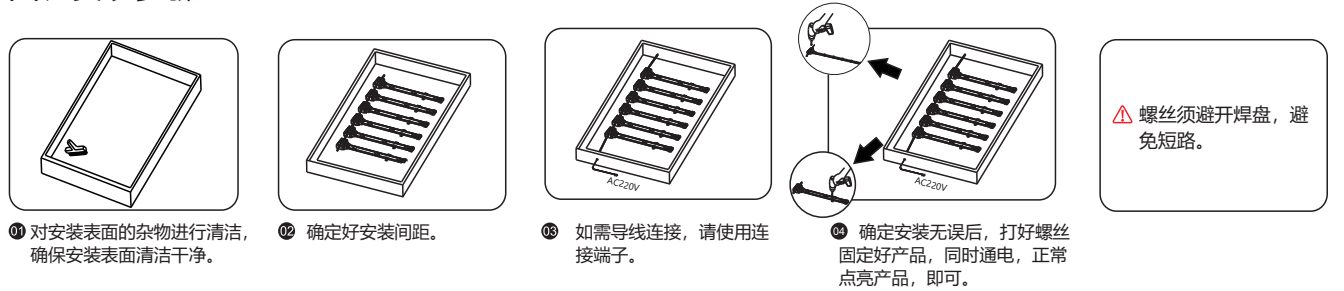

### 五、安装注意事项及其它

- 考虑到高压产品可能会受到环境强信号干扰，而导致产品出现闪烁等不良现象；要求：安装环境请勿靠近如信号塔、高压输电线、变电站、配电房、大功率网络机房、大功率对讲机等强信号源。
- 高压产品在使用时，均需和我司浪涌保护器匹配使用；防止浪涌电流对产品的影响和破坏。
- 在拉布灯箱内安装本光电产品后，须在48小时内进行蒙布处理；严禁安装产品后的灯箱不蒙布地使用或者长期闲置。
- 安装前，请核对产品各参数是否和需求一致(产品参数见《产品规格书（或说明书）》或标签)。
- 使用供电电压必须与本产品相符。
- 请按接线图正确接线，操作过程中注意避免短路。
- 电源线拧入接线端子是否牢固，以徒手不能拔出为宜。
- 接线端子必须做好有效的防水和防腐蚀处理。
- 本产品安装在灯箱后，灯箱必须接地。

### 六、产品常见故障及排查方法

#### ▲ 警告：

- 严禁拆卸或修改此灯，灯珠表面禁止锐物触碰。
- 安装过程中，严禁带电作业。高压产品，尤其注意。
- 严禁使用任何油剂化学溶剂。
- 使用中玻璃胶固定产品时，须在宽敞并空气流通的环境中待胶体固化4小时以上，再进行封闭。
- 安装过程中，请将未接入主线的尾端及各支路连接点，按要求做好绝缘、防水和防腐处理。
- 如需加长产品供电端电源线，须按照要求选用18AWG（导线截面积为0.75平方毫米）或更粗线芯的线材，以免导线过流发热引起不良后果。
- 供电前，请确认供电电压是否符合要求，线路安装是否正确。
- 本产品系广告标识类产品，请勿作为主照明使用。
- 严禁超级串联使用。
- 安装、维修、保养必须是专业人员作业，严禁非专业人员作业。

产品简单故障速查表		
故障现象	可能原因	解决方法
所有LED不亮	1.市电没供电	送电
部分LED不亮	1.部分电源没有供电	检查供电系统，排除故障
LED闪烁	1.接线点接触不良	找出故障点，排除故障
	2.未按要求使用产品	确保按照产品说明使用产品

### 七、声明及回收事宜

#### 声明：

- 如果此产品外部线损坏，必须由制造商或其服务代理商或有类似资格的人更换、以免产生危险。
- 本手册中所给的技术参数均为典型值，仅供参考，具体参数以实测报告为准。

- 本手册所有产品图示均为示意图，具体以实际所收货品为准。
- 本产品若有变更，恕不另行通知。

**回收处理事宜：**

- LED照明产品属于电子产品范畴，请按照WEEE 的相关指令进行回收处理。

## 八、应用案例（略）

