

产品说明书

PVC

2835注塑防水模组

M8-J

标准

编制：梁琪

审核：候瑞芳

批准：刘凡忠



微信



官网

# A 基础信息

BASIC INFORMATION

A-1 产品特性	03
A-2 光电参数及其它参数	03
A-3 产品结构尺寸及外观	03
A-4 配光角度及平均照度图	04
A-5 可靠性测试表	04
A-6 包装信息图表	04

# B 安装信息

INSTALL INFORMATION

B-1 整体连接图	06
B-2 安装数据	06
B-3 产品部件和所需工具示意图	07
B-4 安装步骤	07
B-5 安装注意事项	07
B-6 产品常见及故障排查方法	07
B-7 声明及回收事宜	07
B-8 修订记录表	09

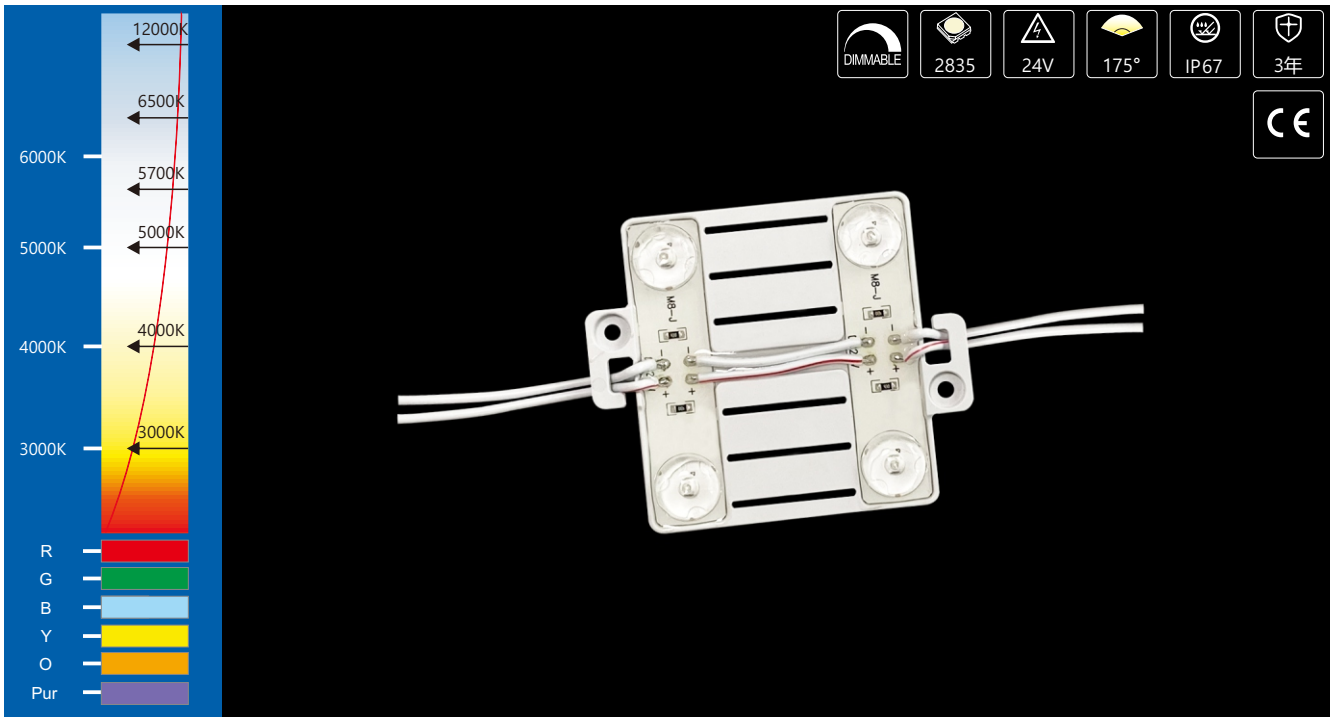

**产品特点:**

- ◇ 采用自主设计的大角度透镜;
- ◇ 防水性能优异;
- ◇ 任意单个模组可剪, 也可根据客户需求定制;
- ◇ 本产品支持PWM、0-10V、DALI、DMX调光;

**安装方式:**

螺丝固定。

**光电参数:**

型号	光色	色温/波长(K/nm)	发光角度(°)	显色指数Ra	光通典型值(lm/pcs)	光效(lm/W)	电压(DCV)	功率(W/pcs)★
M8-J	W	3000	175	80+	332	95	24	3.5
	W	4000	175	80+	350	100	24	3.5
	W	5000	175	80+	350	100	24	3.5
	W	5700	175	80+	350	100	24	3.5
	W	6500	175	80+	350	100	24	3.5
	W	12000	175	80+	332	95	24	3.5

**其它参数:**

型号	点数(点/pcs)	产品尺寸(mm)	标准级联数量(pcs)	最大级联数量(pcs)	工作环境温度(°C)	储运环境温度(°C)
M8-J	4	82.3*68.6*7.4	30	32	-20~+60	-20~+70

- 备注: ① 测试环境温度为 25±2°C;  
 ② 以上数据为典型值, 产品的实际参数可能会不同于典型数据, 数据如有更改, 恕不另行通知;  
 ③ 以上光通量按照单色点亮时, 测试的参数;  
 ④ 如果选用不同档位的灯珠, 色温会不同, 光通量有一定的浮动。  
 ★ 光通量、功率误差±10%。  
 ★ 最大级联数量指的是, 单端供电时的最大级联数量。

**产品尺寸:**

单位: mm[inch]

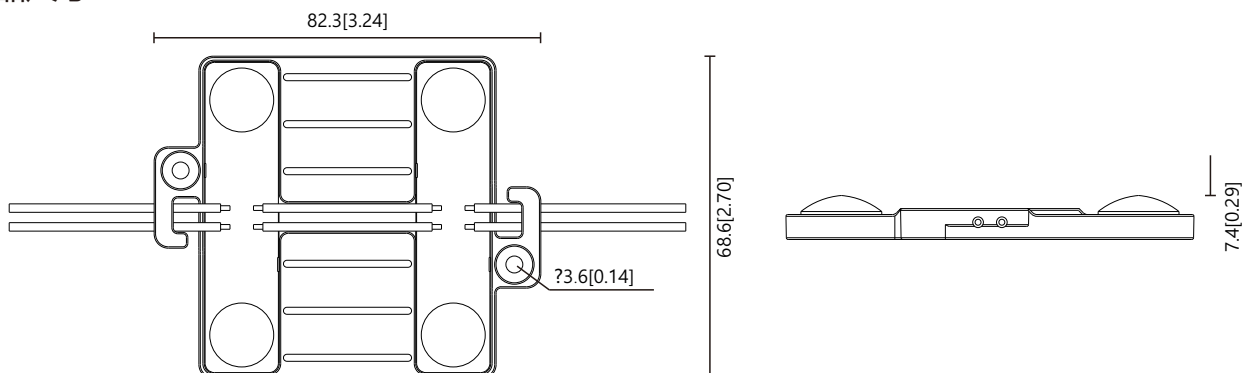

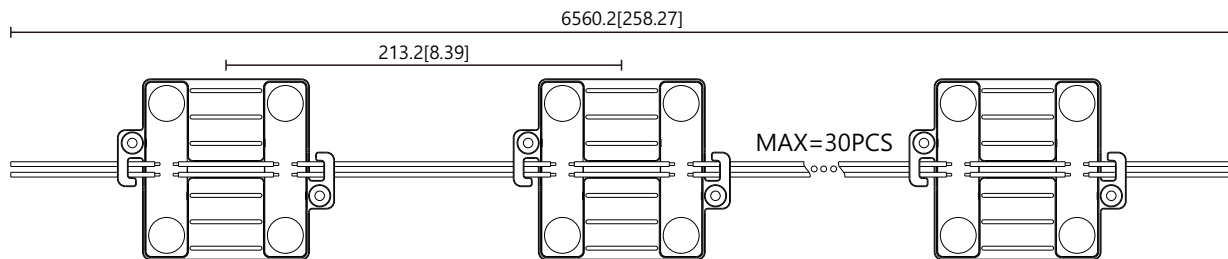

备注: 关于公差, 长度0.2mm[0.008inch], 宽度±0.2mm[0.008inch], 厚度±0.2mm[0.008inch];  
如需详细尺寸, 请向销售人员联系;

配光曲线:

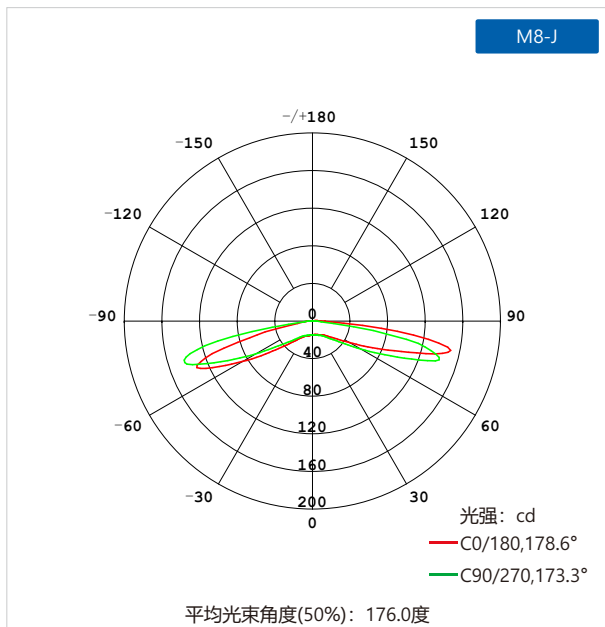

备注: 以上两图, 是M8-J在灯珠色温5000K, 时测试所得;

有效平均照度:

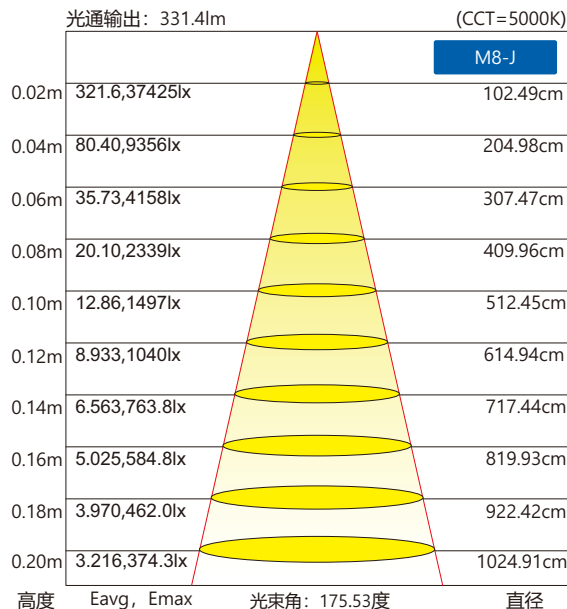

可靠性测试表:

实验类别	实验项目	参考标准	测试条件	结果
环境测试	PTC测试	蓝景标准	TH=-40-60°C/2h循环一次(温度保持时间15分钟, 升温、降温时间45分钟)	PASS
	耐高温性能测试	蓝景标准	TH=60/80°C持续通电点亮	PASS
	抗紫外光性能测试	蓝景标准	TH=50°C, UVB:315~400nm	PASS
	常温老化测试	蓝景标准	TH=25°C, 持续点亮	PASS
	盐雾腐蚀性能测试	蓝景标准	TH=-40-60°C/2h循环一次(温度保持时间15分钟, 升温、降温时间45分钟)	PASS
	防水性能测试	蓝景标准	IPX8: 样品距水面1米, 测试时间1min	IP68
其他测试	阻燃测试	蓝景标准	样品在针焰测试仪中垂直试样, 明火燃烧10s后撤离, 观察样品自熄时间	PASS

包装示意:

- 将检查OK的产品整齐平整摆放在工作台面;
- 将整串模组重叠起来(透镜贴PCB板背面), 然后用PE膜缠紧;
- 将线和模组一起用气泡垫裹卷;
- 将裹卷好产品或对应数量的配件/说明书装入外箱, 产品装箱数量参考生产任务单;

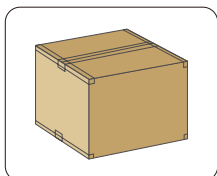

⑤ 用封口胶将外箱横向和纵向封好口;

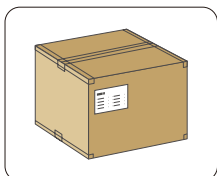

⑥ 在封好口的外箱外面贴上产品标签;

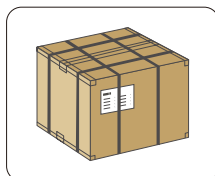

⑦ 将外箱加上纸护角后横向和纵向各打上两根打包带;

### 包装说明:

贸易类型	型号	产品尺寸L*W*H(mm)	外箱尺寸(mm)	pcs/串	串/箱	净重(kg)	毛重(kg)
内贸	M8-J	82.3*68.6*7.4	390*390*325	60	25	14.15(1±10%)	16.20(1±10%)

上述包装数量和重量只针对图示包装方式, 当为其它包装方式时包装数量和重量会存在差异, 以上重量为预估重量具体以实物为准。

## 安装部分

### 一、整体连接图

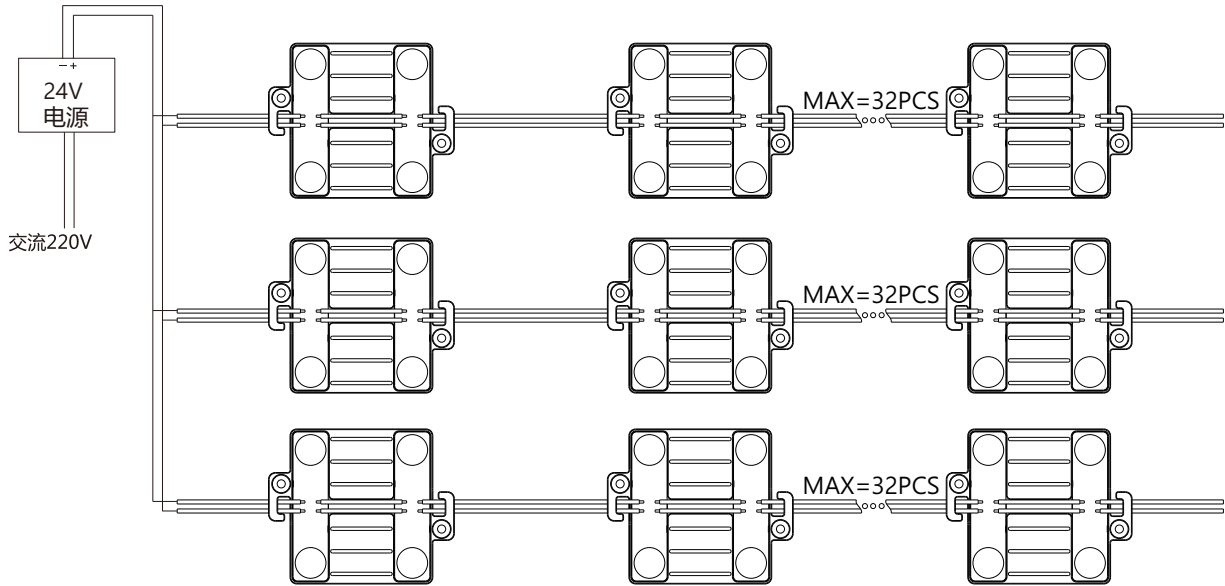

### 二、安装数据

型号	透光材料	灯箱深度 cm	表面照度 lux	均匀度	安装密度 PCS/m <sup>2</sup>	间距(X*Y) <sup>①</sup> cm	功率密度 W/m <sup>2</sup>	目视效果
M8-J	白色软膜	8	7170-8540	0.84	8*8	12*12	224	OK
		10	5080-5980	0.85	7*7	14*14	171	OK
		12	4060-4720	0.86	6*6	16*16	126	OK
		15	2730-3140	0.87	5*5	20*20	87	OK
		18	2130-2390	0.89	5*5	20*20	87	OK
		20	1940-2160	0.90	5*5	20*20	87	OK

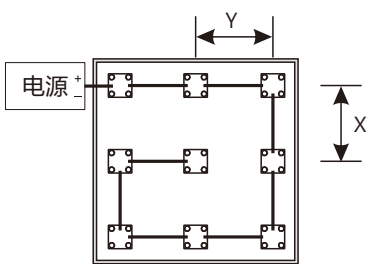

- 备注：
1. 模组与模组横向中心间距，标识符号X；
  2. 模组与模组纵向中心间距，标识符号Y；
  3. 若单点模组，点阵为正方形排列，即X=Y；
  4. 灯箱深度H>18cm,增多数量，以满足表面照度要求；
  5. 如需要其他数据，请找销售人员索要；
  6. 客户可定制线长；
  7. 上述数据适用于一般要求，如果有严格的要求，可增加数量提高密度，来满足实际要求。
  8. 模组按照中心旋转，不影响使用效果，见上图。
  9. 上述数据是M8-D在两色同时点亮数据。

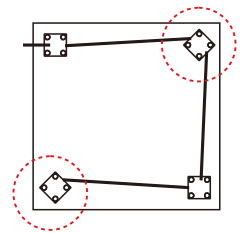

### 常见排布方案：

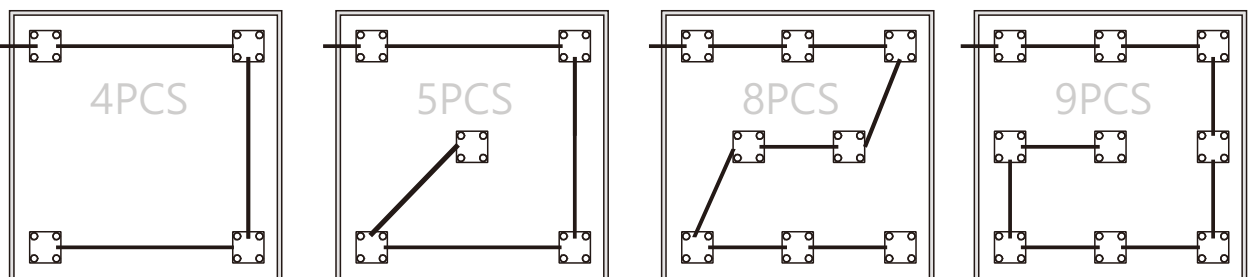

### 三、产品部件和所需工具示意图

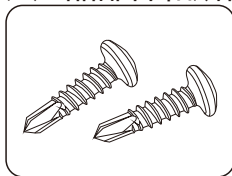

螺丝 (M4)

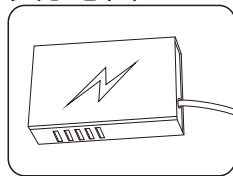

LED电源

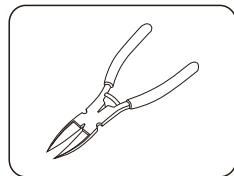

自备工具: 斜口钳

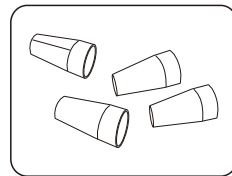

连接端子

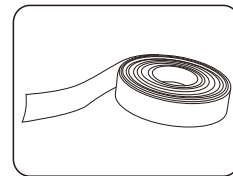

绝缘胶

### 四、安装步骤

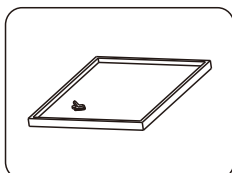

① 对安装表面的杂物进行清洁, 确保安装表面清洁干净。

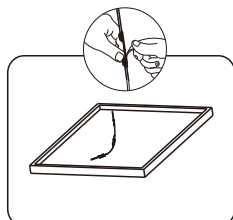

② 把模组背面胶离型纸剥落, 把模组粘贴于灯箱底部

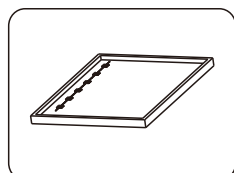

③ 预固定好产品后, 确保产品平整, 均匀地分布在灯箱里面

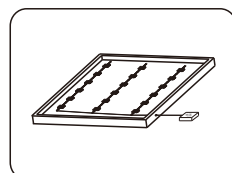

④ 打好螺丝, 固定好产品, 检查线路, 确保无误, 方可通电点亮

### 五、安装注意事项及其他:

- 在拉布灯箱内安装本光电产品后, 须在48小时内进行蒙布处理; 严禁安装产品后的灯箱不蒙布地使用或者长期闲置。
- 安装前, 请核对产品各参数是否和需求一致(产品参数见《产品规格书(或说明书)》或标签)。
- 使用的电源和负载的电压、电流、功率必须与本产品相符。
- 请按接线图正确接线(先接负载再接电源, 或送电)操作过程中注意避免短路。
- 产品导线正负极与电源输出端正负极要正确连接, 否则会导致灯不亮。
- 电源线拧入接线端子是否牢固, 以徒手不能拔出为宜。
- 接线端子必须做好有效的防水和防腐蚀处理。

### 六、产品常见故障及排查方法

产品简单故障速查表		
故障现象	可能原因	解决方法
所有LED不亮	1.市电没供电	送电
	2.电源输出端开路或短路, 引起电源自动保护	排除故障, 重新送电
	3.产品供电端极性接反	
部分LED不亮	1.部分电源没有供电	检查供电系统, 排除故障
	2.部分产品供电电路出错	
	3.个别产品极性接反	正确接线
LED亮度不均或亮度不够	1.电源超负荷	增大电源负荷量
	2.电源输出端损耗过大	确保产品工作电压误差在标准电压的±5%以内, 或保持电路各支路损耗保持平均
	3.产品串接数量过多	调整各供电支路的产品数量, 各支路不能超过最大级联数或级联长度要求
LED闪烁	1.接线点接触不良	找出故障点, 排除故障
	2.电源故障	确保产品工作电压误差在标准电压
	3.未按要求使用产品	确保遵照产品说明使用产品

#### ▲ 警告:

- 严禁拆卸或修改此灯, 灯珠表面禁止锐物触碰。
- 安装过程中, 严禁带电作业。
- 严禁使用任何油剂化学溶剂。
- 使用中性玻璃胶固定产品时, 须在宽敞并空气流通的环境中待胶体固化24小时以上, 再进行封闭。
- 安装过程中, 请将未接入主线的尾端及各支路连接点, 按要求做好绝缘、防水和防腐处理。
- 如需加长产品供电端电源线, 须按照要求选用18AWG(导线截面积为0.75平方毫米)或更粗线芯的线材, 以免导线过流发热引起不良后果。
- 供电前, 请确认供电电压是否符合要求, 线路安装是否正确。
- 本产品系广告标识类产品, 请勿作为主照明使用。
- 严禁超级联数或级联长度使用。
- 电源和产品间的电源连线不能过长, 如无特殊规定, 一般为2米长, 否则线损增大, 导致产品首尾端亮度不一致。
- 安装、维修、保养必须是专业人员作业, 严禁非专业人员作业。

### 七、声明及回收事宜

#### 声明:

- 如果此产品外部线损坏, 必须由制造商或其服务代理商或有类似资格的人更换, 以免产生危险。

- 本手册中所给的技术参数均为典型值，仅供参考，具体参数以实测报告为准。
- 本手册所有产品图示均为示意图，具体以实际所收货品为准。
- 本产品若有变更，恕不另行通知。

**回收处理事宜：**

- LED照明产品属于电子产品范畴，请按照WEEE 的相关指令进行回收处理。

